

# КАТАЛОГ ПРОДУКЦИИ 2023

Продукты и технологии



Комплектные системы



Строительные материалы



Машины и механизмы



Инструменты



Обучение



Правильно выбрать отделочные строительные материалы непросто. На рынке представлено много товаров со сходными техническими характеристиками, свойствами и сферой применения. У вас в руках своеобразный путеводитель, который поможет вам сориентироваться в преимуществах стройматериалов и особенностях работы с ними.

Соответствие условных обозначений гипсокартонных листов по ГОСТ 6266-97 гипсовых строительных плит по ГОСТ 32614-2012 (EN 520:2009)

ГОСТ 6266-97 «Листы гипсокартонные»		ГОСТ 32614-2012 (EN 520:2009) «Плиты гипсовые строительные»	
Старое наименование	Условное обозначение	Новое наименование	Условное обозначение
Лист гипсокартонный обычный ГКЛ	ГКЛ	Гипсовая строительная плита обычная	ГСП-А
Лист гипсокартонный влагостойкий	ГКЛВ	Гипсовая строительная плита влагостойкая	ГСП-Н2
Лист гипсокартонный с повышенной сопротивляемостью к воздействию открытого пламени	ГКЛО	Гипсовая строительная плита заданной плотности с повышенной стойкостью гипсового сердечника при воздействии открытого пламени	ГСП-DF
Лист гипсокартонный влагостойкий с повышенной сопротивляемостью к воздействию открытого пламени	ГКЛВО	Гипсовая строительная плита влагостойкая заданной плотности с повышенной стойкостью гипсового сердечника при воздействии открытого пламени	ГСП-DFH2





# НАВИГАТОР ПО КАТАЛОГУ

Подходящее решение для каждой задачи	4
<b>Комплектные системы КНАУФ</b>	7
› Потолки	9
› Перегородки	21
› Облицовки	43
› Полы	59
› Фасады	65
<b>Строительные отделочные материалы и изделия</b>	71
› КНАУФ-листы	72
› АКВАПАНЕЛЬ® Цементные плиты	76
› Сухие строительные смеси и готовые составы	78
› КНАУФ-профили и комплектующие	88
› Крепежные изделия	94
› Ленты строительные и рулонные материалы	96
› Материалы для гидроизоляции	97
› Строительная химия	98
› Прочее	99
<b>Изоляционные материалы</b>	100
<b>Машины и механизмы PFT</b>	107
<b>Инструменты</b>	113
<b>Академия КНАУФ</b>	120
<b>Содержание</b>	124

В каталоге товаров представлены комплектные системы, материалы, инструменты и оборудование, которые выпускаются под брендом КНАУФ, что обеспечивает этим товарам конкурентные преимущества.

При производстве материалов используется только высококачественное сы-

рье, товары имеют долговечную и удобную для транспортировки упаковку. Вся продукция российских предприятий КНАУФ сертифицирована на соответствие российским ГОСТам и санитарно-эпидемиологическим и гигиеническим требованиям. Имеет сертификаты пожарной безопасности.

# 4 СТЕНЫ – 1000 ВАРИАНТОВ

Подходящее решение для каждой задачи

## Коридор

Театр начинается с вешалки, а дом с коридора. Он одновременно служит и для встречи гостей, и для хранения вещей, так что здесь должно быть много места и света. Решения КНАУФ помогут создать сколько угодно необходимых зон и оформить освещение по своему вкусу.

## Детская

Это комната, где ребенок должен чувствовать себя комфортно: в тепле, уюте и безопасности. Поэтому при ее обустройстве следует с особой тщательностью относиться к подбору материалов. КНАУФ предлагает решения, которые отвечают высоким требованиям безопасности и качества. Они обеспечат не только превосходную звукоизоляцию, но и станут отличной антивандальной защитой от «маленьких разбойников».

## Подсобное помещение

Зачастую подсобным помещениям при проектировании зданий уделяется недостаточно внимания. Однако сегодня такой подход не оправдан, ведь в подсобных помещениях обычно располагаются коммуникационные узлы, сервисное оборудование и кладовые. Решения КНАУФ для подсобных помещений помогут Вам подобрать продукты и системы, подходящие именно для Вашей задачи.







## Мансарда

Монтаж мансард осложняют их нестандартные размеры. Плюс важно позаботиться сразу о многих моментах: тепло- и звукоизоляции, огнезащите и влагостойкости. Справиться с этими задачами позволяют комплексные решения КНАУФ.

## Спальня

Здоровый сон в спокойной и уютной обстановке — залог счастливой и комфортной жизни. Решения КНАУФ помогут защитить вашу спальню от шума из соседних помещений и создать в комнате здоровую атмосферу.

## Гостиная

Гостиная — это помещение, куда обычно первым делом приглашают гостей, и именно в ней по вечерам собирается вся семья. Поэтому так важно создать здесь особый микроклимат и атмосферу, в которой хочется находиться. Свою «погоду» в доме и уникальный дизайн помогут сформировать строительные материалы КНАУФ.



# КОМПЛЕКТНЫЕ СИСТЕМЫ КНАУФ

› Потолки	9
› Перегородки	21
› Облицовки	43
› Полы	59
› Фасады	65







# ПОТОЛКИ ПОДВЕСНЫЕ

- › из КНАУФ-листов на двухуровневом металлическом каркасе П 112 10
- › из КНАУФ-листов на одноуровневом металлическом каркасе П 113 11
- › самонесущий из КНАУФ-листов (КНАУФ-суперлистов) на одноуровневом металлическом каркасе П 131 (П 231) 12
- › из КНАУФ-суперлистов на двухуровневом металлическом каркасе П 212 13
- › из КНАУФ-суперлистов на одноуровневом металлическом каркасе П 213 14
- › из плит АКВАПАНЕЛЬ® Скайлайт на двухуровневом металлическом каркасе П 282 15
- › из негорючих плит КНАУФ-Файерборд на двухуровневом металлическом каркасе П 232 16
- › из негорючих плит КНАУФ-Файерборд на одноуровневом металлическом каркасе П 233 17
- › с применением крупноформатных звукопоглощающих плит КНАУФ-Акустика П 127 18

# ПОТОЛОК ПОДВЕСНОЙ

из КНАУФ-листов  
на двухуровневом металлическом каркасе

П 112

Документ  
1.045.9-2.08

- Крепится только к перекрытию.
  - Применяется в помещениях различного назначения, как при реконструкции, так и в новом строительстве с целью отделки, скрытия коммуникаций, повышения звукоизоляции и огнестойкости перекрытий.
  - Предназначен под последующую декоративную отделку, например, окраску.
- › Масса 1 м<sup>2</sup>: около 13 кг

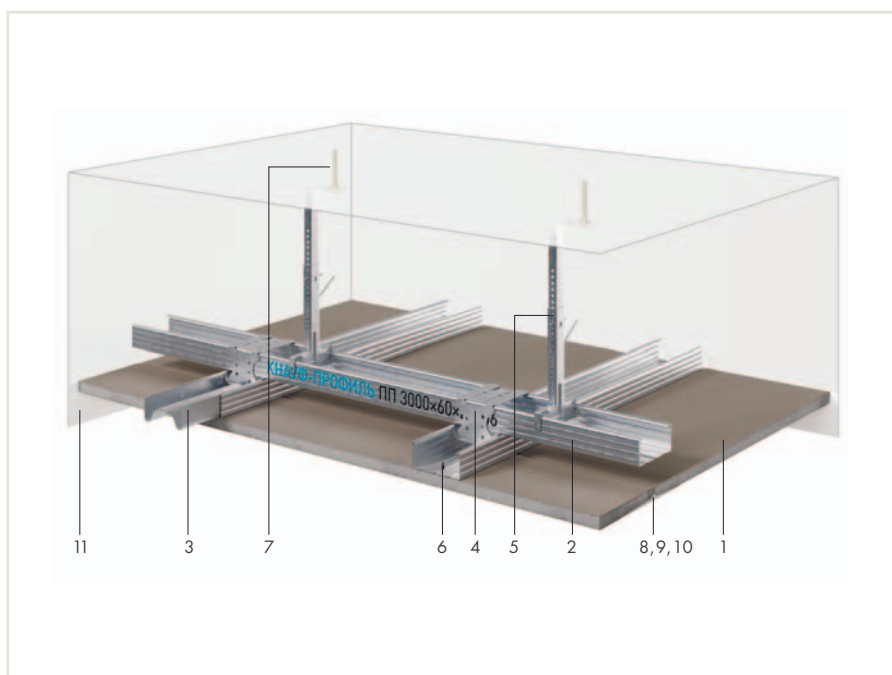

№	Наименование	Ед. изм.	Кол-во на м <sup>2</sup>
1	КНАУФ-лист (ГСП-А, ГСП-Н2, ГСП-DF) 12,5 мм	м <sup>2</sup>	1,0
2	КНАУФ-профиль ПП 60×27	пог. м	3,2
3	Удлинитель профилей	шт.	0,6
4	Соединитель двухуровневый	шт.	2,3
5	Подвес с зажимом и тягой (Подвес прямой, Нониус-подвес в сборе)	шт.	1,3
6	Шуруп TN 25	шт.	17,0
7	Анкерный элемент	шт.	1,3
8	Лента армирующая	пог. м	1,2
9	Шпаклевка гипсовая КНАУФ для стыков	кг	0,4
10	Грунтовка КНАУФ-Тифенгрунд	л	0,1
11	Лента разделительная	пог. м	*
12**	Шуруп LN 9	шт.	2,6
13***	Негорючая минераловатная звукоизоляция КНАУФ Инсулейшн «Акустическая перегородка» - AS/AR	м <sup>2</sup>	1,0

\* Количество соответствует периметру помещения.

\*\* Позиция на рисунке не показана, используется с прямым подвесом.

\*\*\* Для улучшения звукоизоляции рекомендуется использовать звукоизоляционный материал производства КНАУФ Инсулейшн  
( ) В скобках даны варианты комплектующих изделий.

# ПОТОЛОК ПОДВЕСНОЙ

из КНАУФ-листов  
на одноуровневом металлическом каркасе

П 113

Документ

1.045.9-2.08

- Крепится к перекрытию и стенам.
- Применяется в помещениях различного назначения, как при реконструкции, так и в новом строительстве с целью отделки, скрытия коммуникаций, повышения звукоизоляции и огнестойкости перекрытий.
- Предназначен под последующую декоративную отделку, например окраску.

› Масса 1 м<sup>2</sup>: около 13 кг

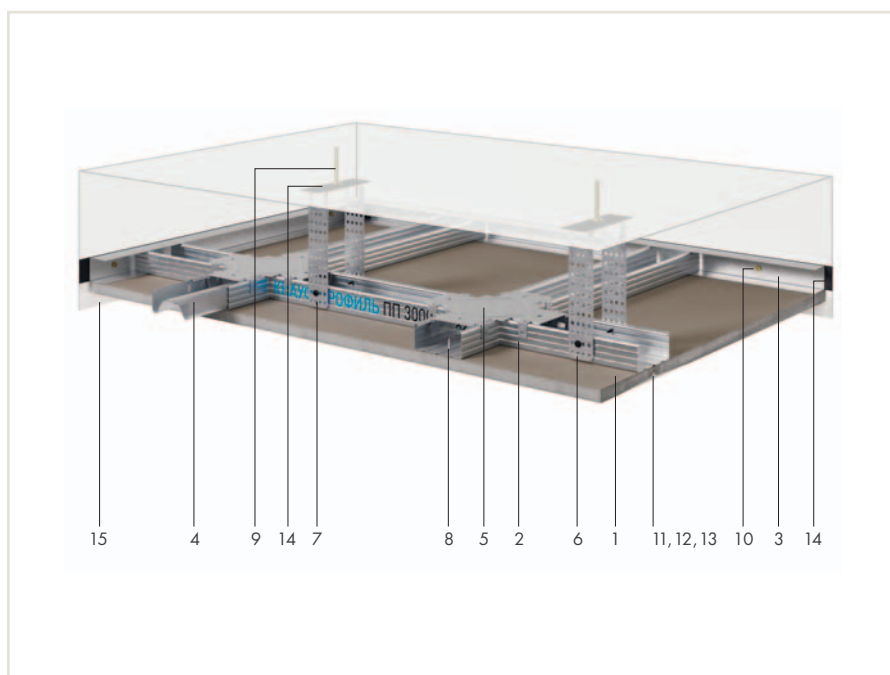

№	Наименование	Ед. изм.	Кол-во на м <sup>2</sup>
1	КНАУФ-лист (ГСП-А, ГСП-Н2, ГСП-DF) 12,5 мм	м <sup>2</sup>	1,0
2	КНАУФ-профиль ПП 60×27	пог. м	2,9
3	КНАУФ-профиль ПН 28×27	пог. м	*
4	Удлинитель профилей	шт.	0,2
5	Соединитель одноуровневый	шт.	1,7
6	Прямой подвес (Подвес с зажимом и тягой, Нониус-подвес в сборе)	шт.	0,7
7	Шуруп LN 9	шт.	1,4
8	Шуруп TN 25	шт.	23
9	Анкерный элемент	шт.	0,7
10	Дюбель-гвоздь 6×40	шт.	**
11	Лента армирующая	пог. м	1,2
12	Шпаклевка гипсовая КНАУФ для стыков	кг	0,4
13	Грунтовка КНАУФ-Тифенгрунд	л	0,1
14	Лента уплотнительная	пог. м	*
15	Лента разделительная	пог. м	*
16***	Негорючая минераловатная звукоизоляция КНАУФ Инсулейшн «Акустическая перегородка» - AS/AR	м <sup>2</sup>	1,0

\* Количество соответствует периметру помещения.

\*\* Количество определяется заказчиком из расчета 2 дюбеля на 1 пог. м профиля ПН 28×27.

\*\*\* Для улучшения звукоизоляции рекомендуется использовать звукоизоляционный материал производства КНАУФ Инсулейшн

( ) В скобках даны варианты комплектующих изделий.



# ПОТОЛОК ПОДВЕСНОЙ

самонесущий из КНАУФ-листов (КНАУФ-суперлистов)  
на одноуровневом металлическом каркасе

П 131 (П 231)

Документ  
1.045.9-2.08

- Крепится только к стенам.
- Применяется в помещениях различного назначения, как при реконструкции, так и в новом строительстве с целью отделки, скрытия коммуникаций, повышения звукоизоляции и огнестойкости перекрытий.
- Предназначен для облицовки помещений коридорного типа (шириной до 4,25 м) и минимизации межпотолочного пространства.
- Предназначен под последующую декоративную отделку.

› Масса 1 м<sup>2</sup>: около 16,0 кг



№	Наименование	Ед. изм.	Кол-во на м <sup>2</sup>
1	КНАУФ-лист (ГСП-А, ГСП-Н2, ГСП-DF) 12,5 мм или КНАУФ-суперлист (ГВЛ, ГВЛ-В1, ГВЛ-В2, ГВЛ-ОВ) 10,0 мм	м <sup>2</sup>	1,0
2	КНАУФ-профиль ПН 50×40 (75×40, 100×40)	пог. м	0,7
3	КНАУФ-профиль ПС 50×50 (75×50, 100×50)	пог. м	2,3 [4,0]
4	Дюбель для крепления ПН и ПС к ограждающим конструкциям	шт.	4,5
5	Шуруп LB для скрепления профилей ПС и ПН	шт.	1,7 [3,2]
6	Шуруп LB для скрепления профилей ПС между собой	шт.	[3,0]
7	Шуруп TN 25 (шуруп MN 30 — для ГВЛ)	шт.	19
8	Шпаклевка гипсовая КНАУФ для стыков	кг	0,4
9	Лента армирующая	пог. м	1,0
10	Лента уплотнительная	пог. м	*
11	Лента разделительная	пог. м	*
12	Грунтовка КНАУФ-Тифенгрунд	кг	0,1
13***	Негорючая минераловатная звукоизоляция КНАУФ Инсулейшн «Акустическая перегородка» - AS/AR	м <sup>2</sup>	1,0

\* Количество соответствует периметру помещения.

\*\* По потребности заказчика.

\*\*\* Для улучшения звукоизоляции рекомендуется использовать звукоизоляционный материал производства КНАУФ Инсулейшн

( ) В скобках даны варианты комплектующих изделий.

[ ] Значения в квадратных скобках даны для каркаса из спаренных профилей.



# ПОТОЛОК ПОДВЕСНОЙ

из КНАУФ-суперлистов  
на двухуровневом металлическом каркасе

П 212

Документ

1.045.9-2.08

- Крепится только к перекрытию.
- Применяется для отделки помещений в зданиях различного назначения, как при реконструкции, так и в новом строительстве.
- Предназначен под последующую декоративную отделку.
- Имеет повышенные прочностные и звукоизоляционные характеристики.

➤ Масса 1 м<sup>2</sup>: около 15 кг

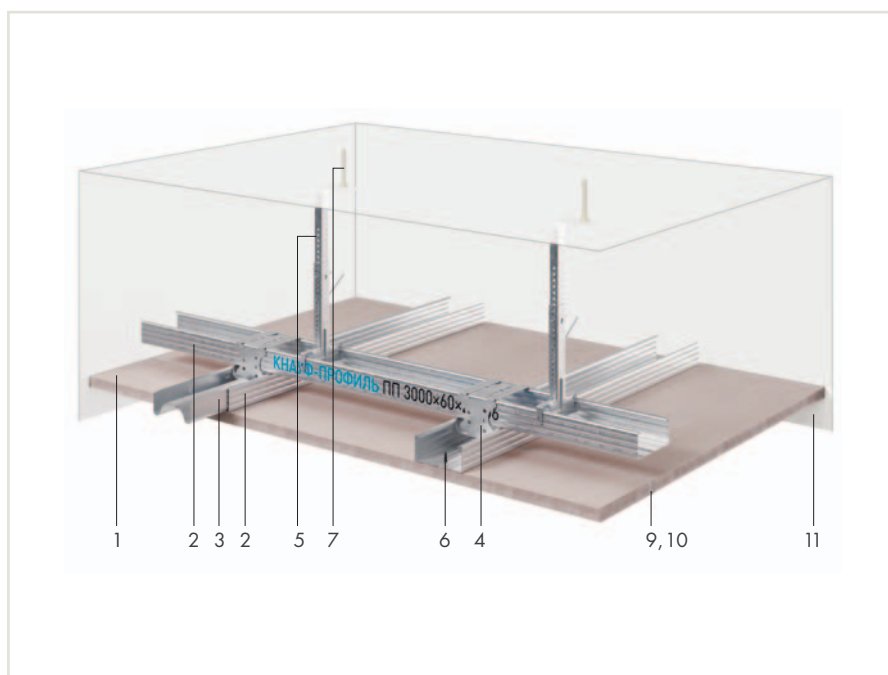

№	Наименование	Ед. изм.	Кол-во на м <sup>2</sup>
1	КНАУФ-суперлист (ГВЛ, ГВЛ-В1, ГВЛ-В2, ГВЛ-ОВ) 10,0 мм	м <sup>2</sup>	1,0
2	КНАУФ-профиль ПП 60×27	пог. м	3,2
3	Удлинитель профилей	шт.	0,6
4	Соединитель двухуровневый	шт.	2,3
5	Нониус-подвес в сборе (Подвес с зажимом и тягой, Подвес прямой)	шт.	1,3
6	Шуруп MN 30	шт.	17
7	Анкерный элемент	шт.	1,3
8**	Лента армирующая (для кромки ФК)	пог. м	1,2
9	Шпаклевка гипсовая КНАУФ для стыков	кг	0,4
10	Грунтовка КНАУФ-Тифенгрунд	л	0,1
11	Лента разделительная	пог. м	*
12**	Шуруп LN 9 (используется с прямым подвесом)	шт.	2,6
13***	Негорючая минераловатная звукоизоляция КНАУФ Инсулейшн «Акустическая перегородка» - AS/AR	м <sup>2</sup>	1,0

\* Количество соответствует периметру помещения.

\*\* Позиция на рисунке не показана.

\*\*\* Для улучшения звукоизоляции рекомендуется использовать звукоизоляционный материал производства КНАУФ Инсулейшн  
( ) В скобках даны варианты комплектующих изделий.

# ПОТОЛОК ПОДВЕСНОЙ

из КНАУФ-суперлистов  
на одноуровневом металлическом каркасе

П 213

Документ

1.045.9-2.08

- Крепится к перекрытию и стенам.
- Применяется для отделки помещений в зданиях различного назначения как при реконструкции, так и в новом строительстве.
- Предназначен под последующую декоративную отделку.
- Имеет повышенные прочностные и звукоизоляционные характеристики.

› Масса 1 м<sup>2</sup>: около 15 кг

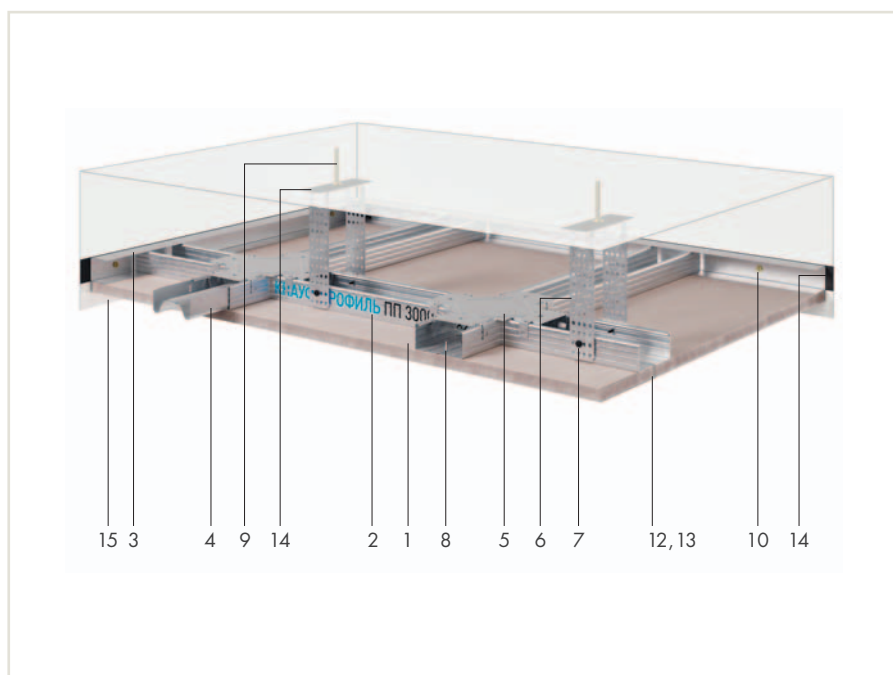

№	Наименование	Ед. изм.	Кол-во на м <sup>2</sup>
1	КНАУФ-суперлист (ГВЛ, ГВЛ-В1, ГВЛ-В2, ГВЛ-ОВ) 10,0 мм	м <sup>2</sup>	1,0
2	КНАУФ-профиль ПП 60×27	пог. м	2,9
3	КНАУФ-профиль ПН 28×27	пог. м	*
4	Удлинитель профилей	шт.	0,2
5	Соединитель одноуровневый	шт.	1,7
6	Прямой подвес (Подвес с зажимом и тягой, Нониус-подвес в сборе)	шт.	0,7
7	Шуруп LN 9	шт.	1,4
8	Шуруп MN 30	шт.	23
9	Анкерный элемент	шт.	0,7
10	Дюбель-гвоздь 6×40	шт.	**
11***	Лента армирующая (для кромки ФК)	пог. м	1,2
12	Шпаклевка гипсовая КНАУФ для стыков	кг	0,4
13	Грунтовка КНАУФ-Тифенгрунд	л	0,1
14	Лента уплотнительная	пог. м	*
15	Лента разделительная	пог. м	*
16****	Негорючая минераловатная звукоизоляция КНАУФ Инсулейшн «Акустическая перегородка» - AS/AR	м <sup>2</sup>	1,0

\* Количество соответствует периметру помещения.

\*\* Количество определяется заказчиком из расчета 2 дюбеля на 1 пог. м профиля ПН 28×27.

\*\*\* Позиция на рисунке не показана.

\*\*\*\* Для улучшения звукоизоляции рекомендуется использовать звукоизоляционный материал производства КНАУФ Инсулейшн

( ) В скобках даны варианты комплектующих изделий

# ПОТОЛОК ПОДВЕСНОЙ

из плиты АКВАПАНЕЛЬ® Скайлайт  
на двухуровневом металлическом каркасе

П 282

Документ

M24.03/2007

- Крепится только к перекрытию.
- Применяется при создании конструкций подвесных потолков внутри помещений с влажным и мокрым режимом эксплуатации, в зданиях различного назначения, как при реконструкции, так и в новом строительстве.
- Уличное исполнение конструкций потолков применяются в полуоткрытых пассажах, галереях, облицовке софитов и балконов, наружных потолочных конструкциях высотой до 25 метров. Следует использовать профиль с соответствующей коррозионной стойкостью.
- Предназначен под последующую декоративную отделку.

› Масса 1 м<sup>2</sup>: около 13 кг

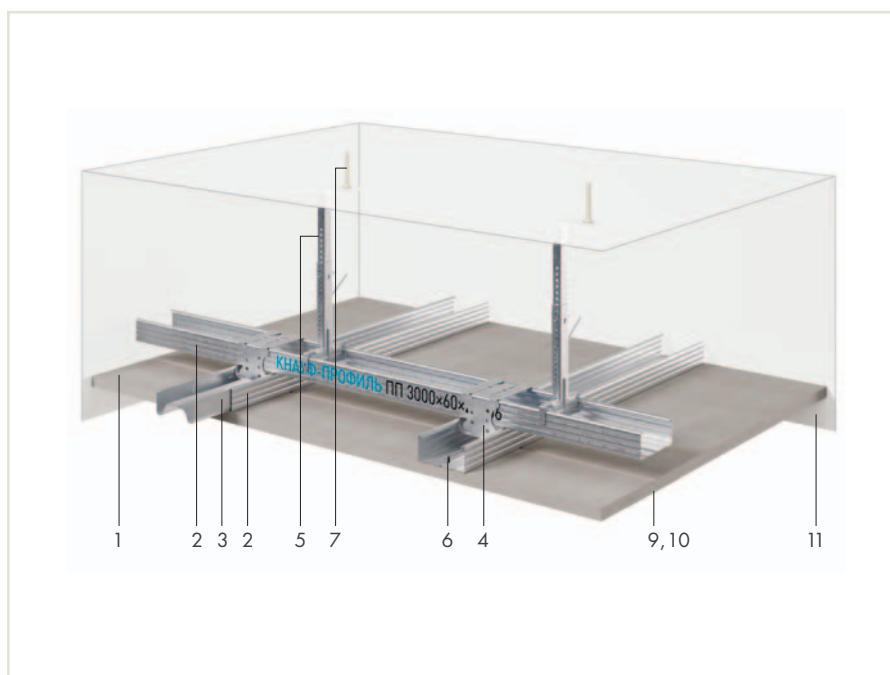

№	Наименование	Ед. изм.	Кол-во на м <sup>2</sup>
1	АКВАПАНЕЛЬ® Цементная плита Скайлайт	м <sup>2</sup>	1,0
2	КНАУФ-профиль ПП 60×27	пог. м	4,6
3	Удлинитель профилей	шт.	*
4	Соединитель двухуровневый	шт.	4,1
5	Нониус-подвес в сборе (Подвес прямой)	шт.	1,8
6	Шуруп SN 25 для плит АКВАПАНЕЛЬ®	шт.	25
7	Анкерный элемент	шт.	1,8
8**	Шуруп LN 9 (при прямом подвесе)	шт.	2,6
9	АКВАПАНЕЛЬ® Армирующая лента	пог. м	2,1
10	КНАУФ-Виртон или КНАУФ-Северенер	кг	0,7
11	Лента разделительная	пог. м	***
12**	Нетвердеющий герметик для заделки примыканий	шт.	*
13****	Негорючая минераловатная звукоизоляция КНАУФ Инсулейшн «Акустическая перегородка» - AS/AR	м <sup>2</sup>	1,0

\* По потребности заказчика.

\*\* Позиция на рисунке не показана

\*\*\* Количество соответствует периметру помещения

\*\*\*\* Для улучшения звукоизоляции рекомендуется использовать звукоизоляционный материал производства КНАУФ Инсулейшн

( ) В скобках даны варианты комплектующих изделий

# ПОТОЛОК ПОДВЕСНОЙ

из негорючих плит КНАУФ-Файерборд  
на двухуровневом металлическом каркасе

П 232

Документ

КС 31.07/2009

- Крепится только к перекрытию.
- Применяется в помещениях с повышенными требованиями к пожарной безопасности.
- Предназначен для скрытия коммуникаций, повышения звукоизоляции и огнестойкости перекрытий.
- Пригоден для последующей декоративной отделки, например окраски.

- › Масса 1 м<sup>2</sup>: около 13 кг
- › Предел огнестойкости: REI 150

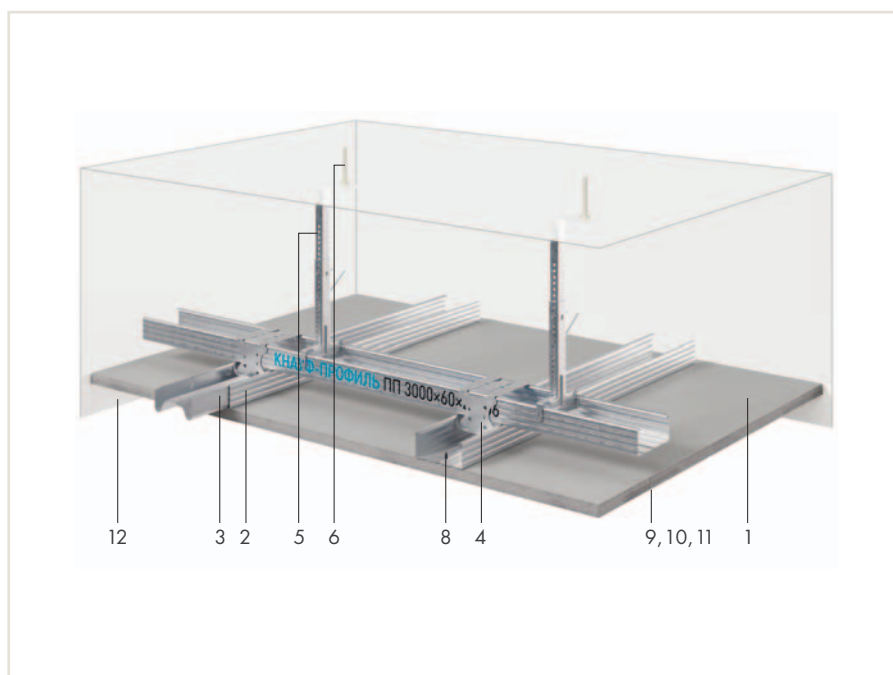

№	Наименование	Ед. изм.	Кол-во на м <sup>2</sup>
1	Плита КНАУФ-Файерборд 12,5 мм	м <sup>2</sup>	1,0
2	КНАУФ-профиль ПП 60×27	пог. м	3,2
3	Удлинитель профилей	шт.	0,6
4	Соединитель двухуровневый	шт.	2,3
5	Нониус-подвес в сборе (Подвес с зажимом и тягой, Подвес прямой)	шт.	1,3
6	Анкерный элемент	шт.	1,3
7**	Шуруп LN 9 (при прямом подвесе)	шт.	2,6
8	Шуруп TN 25	шт.	17
9	Лента армирующая стекловолоконная	пог. м	1,2
10	Шпаклевка гипсовая КНАУФ для стыков	кг	0,4
11	Грунтовка КНАУФ-Тифенгрунд	л	0,1
12	Лента разделительная	пог. м	*
13***	Негорючая минераловатная звукоизоляция КНАУФ Инсулейшн «Акустическая перегородка» - AS/AR	м <sup>2</sup>	1,0

\* количество соответствует периметру помещения.

\*\* Позиция на рисунке не показана

\*\*\* Для улучшения звукоизоляции рекомендуется использовать звукоизоляционный материал производства КНАУФ Инсулейшн

( ) В скобках даны варианты комплектующих изделий

# ПОТОЛОК ПОДВЕСНОЙ

из негорючих плит КНАУФ-Файерборд  
на одноуровневом металлическом каркасе

П 233

Документ  
КС 31.07/2009

- Крепится к перекрытию и стенам.
- Применяется в помещениях с повышенными требованиями к пожарной безопасности.
- Предназначен для скрытия коммуникаций, повышения звукоизоляции и огнестойкости перекрытий.
- Пригоден для последующей декоративной отделки, например окраски.

› Масса 1 м<sup>2</sup>: около 13 кг

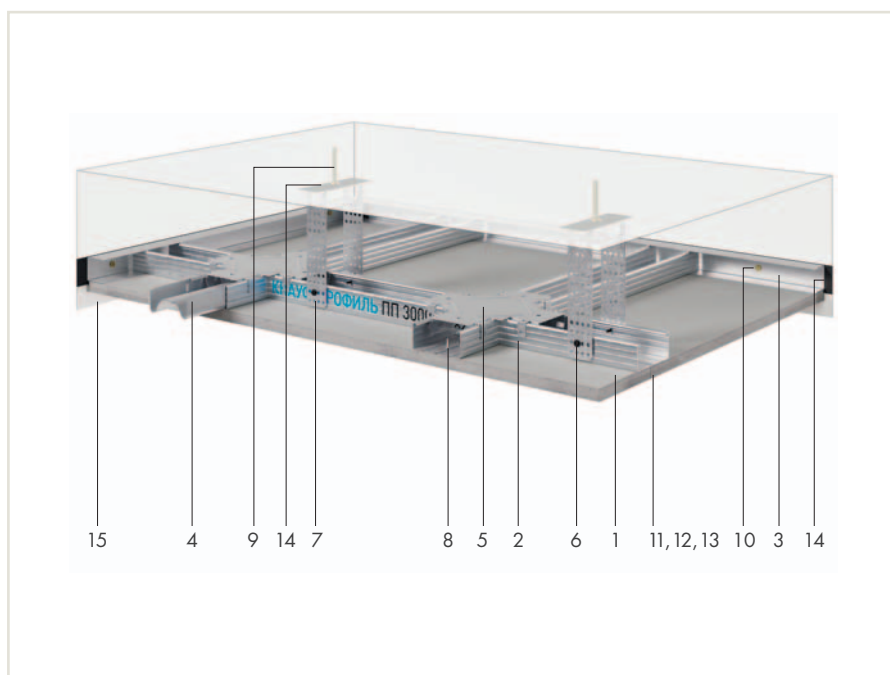

№	Наименование	Ед. изм.	Кол-во на м <sup>2</sup>
1	Плита КНАУФ-Файерборд	м <sup>2</sup>	1,0
2	КНАУФ-профиль ПП 60×27	пог. м	2,9
3	КНАУФ-профиль ПН 28×27	пог. м	*
4	Удлинитель профилей	шт.	0,2
5	Соединитель одноуровневый	шт.	1,7
6	Прямой подвес (Подвес с зажимом и тягой, Нониус-подвес в сборе)	шт.	0,7
7	Шуруп LN 9	шт.	1,4
8	Шуруп TN 25	шт.	23,0
9	Анкерный элемент	шт.	0,7
10	Дюбель-гвоздь 6×40	шт.	**
11	Лента армирующая стекловолоконная	пог. м	1,2
12	Шпаклевка гипсовая КНАУФ для стыков	кг	0,4
13	Грунтовка КНАУФ-Тифенгрунд	л	0,1
14	Лента уплотнительная	пог. м	*
15	Лента разделительная	пог. м	*
16***	Негорючая минераловатная звукоизоляция КНАУФ Инсулейшн «Акустическая перегородка» - AS/AR	м <sup>2</sup>	1,0

\* Количество соответствует периметру помещения.

\*\* Количество определяется заказчиком из расчета 2 дюбеля на 1 пог. м профиля ПН 28×27.

\*\*\* Для улучшения звукоизоляции рекомендуется использовать звукоизоляционный материал производства КНАУФ Инсулейшн

( ) В скобках даны варианты комплектующих изделий



# ПОТОЛОК ПОДВЕСНОЙ

с применением крупноформатных звукопоглощающих плит КНАУФ-Акустика

П 127

Документ

Тех. лист П 127

- Крепится только к перекрытию.
- Применяется в помещениях различного назначения, как при реконструкции, так и в новом строительстве с целью улучшения акустических характеристик помещения.
- Облицовка выполняется из плит КНАУФ-Акустика — с различным рисунком перфорации и различными параметрами звукопоглощения.
- Предназначен под последующую декоративную отделку.

› Масса 1 м<sup>2</sup>: около 14 кг

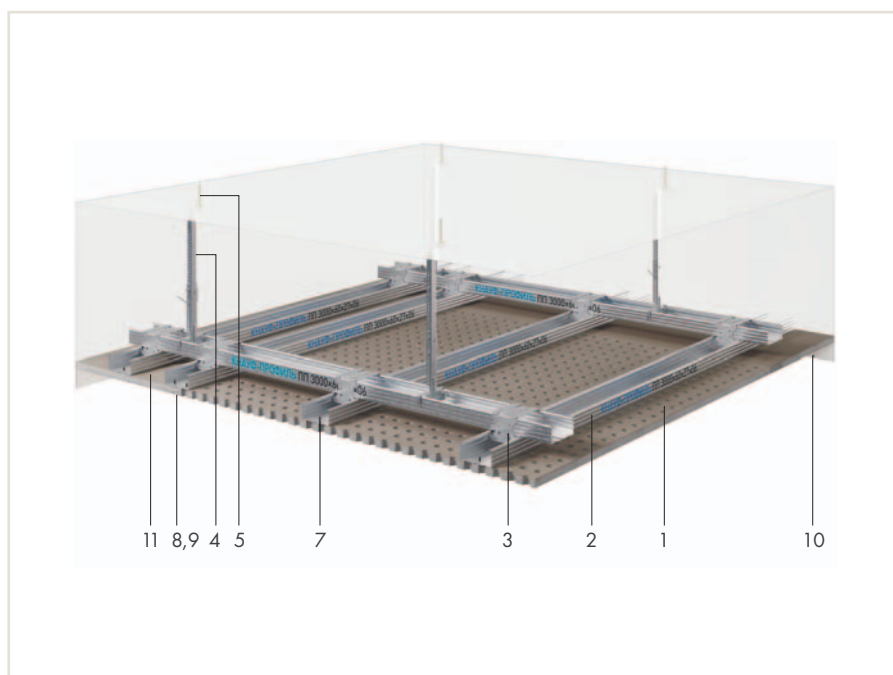

№	Наименование	Ед. изм.	Кол-во на м <sup>2</sup>
1	Плита КНАУФ-Акустика	м <sup>2</sup>	1,0
2	КНАУФ-профиль ПП 60×27	пог. м	4,3
3	Соединитель двухуровневый	шт.	3,7
4	Нониус-подвес в сборе (Подвес с зажимом и тягой, Подвес прямой)	шт.	1,3
5	Анкерный элемент	шт.	1,3
6*	Шуруп LN 9 (при прямом подвесе)	шт.	2,6
7	Шуруп SN 30	шт.	24
8	Шпаклевка гипсовая КНАУФ для стыков	кг	*
9	Грунтовка КНАУФ-Тифенгрунд	л	0,1
10	Лента разделительная	пог. м	***
11	Полоса из КНАУФ-листа	м <sup>2</sup>	*
12**	Удлинитель профилей	шт.	*
13****	Негорючая минераловатная звукоизоляция КНАУФ Инсулейшн «Акустическая перегородка» - AS/AR	м <sup>2</sup>	1,0

\* По потребности заказчика.

\*\* Позиция на рисунке не показана.

\*\*\* Количество соответствует периметру помещения

\*\*\*\* Для улучшения звукоизоляции рекомендуется использовать звукоизоляционный материал производства КНАУФ Инсулейшн

( ) В скобках даны варианты комплектующих изделий

# НОВЫЙ УРОВЕНЬ ЗВУКОИЗОЛЯЦИИ И ОГНЕЗАЩИТЫ

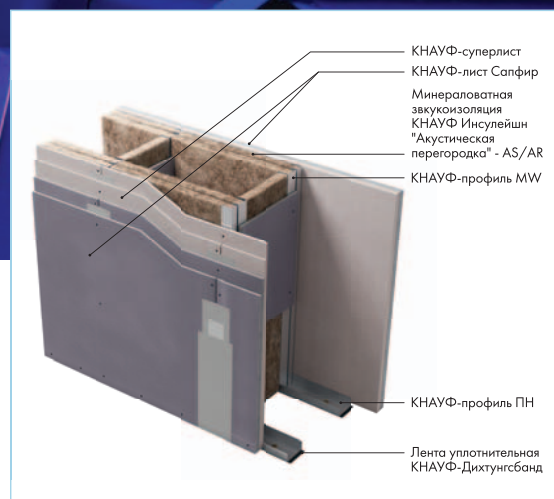

## Новейшая разработка компании КНАУФ – перегородка W145

За счет комбинированной обшивки из КНАУФ-листов Сапфир и гипсоволокнистых КНАУФ-суперлистов (листов КНАУФ-Сайлентборд) перегородка обладает высоким индексом изоляции воздушного шума. При допустимой высоте до 15 метров и небольшой толщине (590 мм) индекс изоляции воздушного шума может достигать 78 дБ. Предел огнестойкости перегородки - EI 240 (4 часа).





# ПЕРЕГОРОДКИ

- › с однослойными обшивками из КНАУФ-листов на одинарном металлическом каркасе С 111 22
- › с двухслойными обшивками из КНАУФ-листов на одинарном металлическом каркасе С 112 23
- › с двухслойными обшивками из звукоизоляционных листов КНАУФ-Сайлентборд и КНАУФ-листов Сапфир на одинарном металлическом каркасе С112 24
- › с трехслойными обшивками из КНАУФ-листов на одинарном металлическом каркасе С 113 25
- › с двухслойными обшивками из КНАУФ-листов на двойном металлическом каркасе С 115 26
- › с двухслойными обшивками из КНАУФ-листов на двойном разнесенном металлическом каркасе С 116 27
- › с двухслойными обшивками из КНАУФ-листов и негорючих плит КНАУФ-Файерборд на одинарном стальном каркасе С 132 28
- › с однослойными обшивками из КНАУФ-суперлистов на одинарном металлическом каркасе С 361 29
- › с двухслойными обшивками из КНАУФ-суперлистов на одинарном металлическом каркасе С 362 30
- › с трехслойными обшивками из КНАУФ-суперлистов на одинарном металлическом каркасе С 363 31
- › с двухслойными обшивками из КНАУФ-суперлистов на двойном металлическом каркасе С 365 32
- › с двухслойными обшивками из КНАУФ-суперлистов на двойном разнесенном металлическом каркасе С 366 33
- › «Стена безопасности» с трехслойными обшивками из КНАУФ-суперлистов и стальных листов на одинарном металлическом каркасе С 367 34
- › с однослойными обшивками из плиты АКВАПАНЕЛЬ® Внутренняя на одинарном металлическом каркасе С 381 35
- › с двухслойными обшивками из плиты АКВАПАНЕЛЬ® Внутренняя на одинарном металлическом каркасе С 382 36
- › с однослойными обшивками из плиты АКВАПАНЕЛЬ® Внутренняя на двойном металлическом каркасе С 385.1 37
- › с двухслойными обшивками из плиты АКВАПАНЕЛЬ® Внутренняя на двойном металлическом каркасе С 385.2 38
- › с двойным разнесенным каркасом и однослойной обшивкой из плиты АКВАПАНЕЛЬ® Внутренняя С 386.1 39
- › с двойным разнесенным каркасом и двухслойной обшивкой из плиты АКВАПАНЕЛЬ® Внутренняя С 386.2 40

# ПЕРЕГОРОДКА

с однослойными обшивками из КНАУФ-листов на одинарном металлическом каркасе

С 111

Документ  
1.031.9-2.07

- Применяется в качестве внутренних ограждающих конструкций в помещениях различного типа.
- Наиболее целесообразно использовать в помещениях с небольшой высотой при отсутствии высоких требований по огнестойкости и звукоизоляции.
- Поверхность предназначена под последующую окончательную отделку, например оклеивание обоями, окраску и прочее.

- › Масса 1 м<sup>2</sup>: около 28 кг
- › Максимальная высота перегородки: до 8 м\*
- › Толщина перегородки: 75–125 мм\*
- › Индекс звукоизоляции, R<sub>w</sub>: до 50 дБ
- › Предел огнестойкости:  
EI 45 (с применением ГСП-А)\*\*  
EI 60 (с применением ГСП-DF)\*\*

\* В зависимости от типоразмера профилей каркаса или шага стоек.

\*\* При использовании минераловатной изоляции плотностью не менее 15 кг/м<sup>3</sup>.

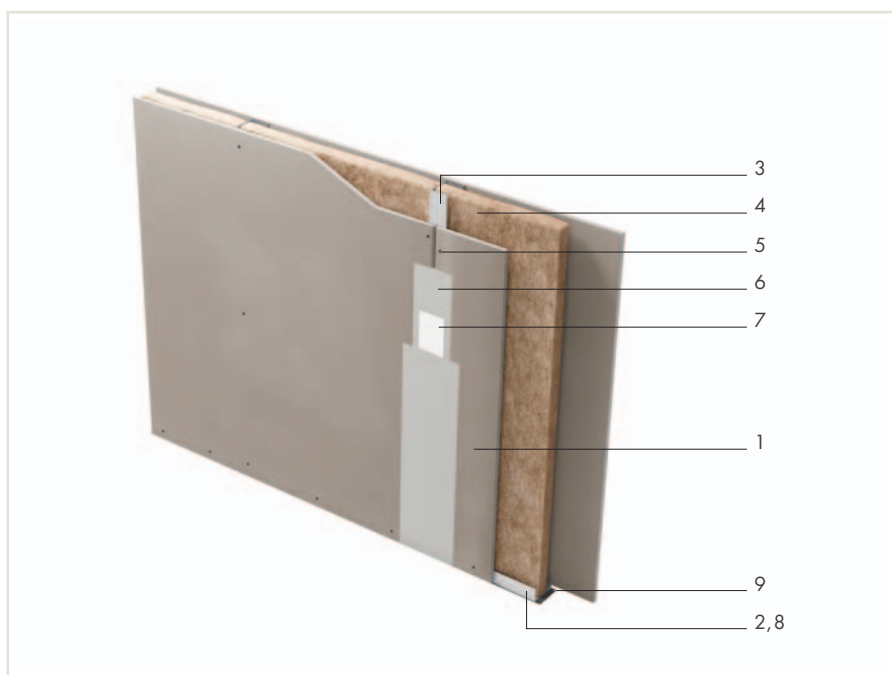

№	Наименование	Ед. изм.	Кол-во на м <sup>2</sup>
1	КНАУФ-лист (ГСП-А, ГСП-Н2, ГСП-DF) 12,5 мм	м <sup>2</sup>	2,0
2	КНАУФ-профиль ПН 50×40 (75×40, 100×40)	пог. м	0,7 [1,3]
3	КНАУФ-профиль ПС 50×50 (75×50, 100×50)	пог. м	2,0
4	Негорючая минераловатная звукоизоляция КНАУФ Инсулейшн «Акустическая перегородка» - AS/AR	м <sup>2</sup>	1,0
5	Шуруп TN 25	шт.	29 [34]
6	Шпаклевка гипсовая КНАУФ для стыков	кг	0,6 [0,9]
7	Лента армирующая	пог. м	1,5 [2,2]
8	Дюбель-гвоздь 6×40	шт.	1,6
9	Лента уплотнительная	пог. м	1,2
10*	Грунтовка КНАУФ-Тифенгрунд	л	0,2
11*	КНАУФ-профиль ПУ	шт.	**
12*	Лента разделительная	пог. м	**

\* Позиция на рисунке не показана.

\*\* По потребности заказчика.

( ) В скобках даны варианты комплектующих изделий.

[ ] В скобках даны значения для случая, когда высота перегородки превышает длину гипсовой строительной плиты.



# ПЕРЕГОРОДКА

с двухслойными обшивками из КНАУФ-листов  
на одинарном металлическом каркасе

С 112

Документ

1.031.9-2.07

- Применяется в качестве внутренних ограждающих конструкций в помещениях различного типа.
- Наиболее универсальная конструкция, обеспечивающая высокие характеристики, в том числе и специальные требования по огнестойкости и звукоизоляции.
- Применяется как при реконструкции, так и в новом строительстве.
- Поверхность предназначена под последующую окончательную отделку, например оклеивание обоями, окраску, облицовку плиткой и прочее.

- › Масса 1 м<sup>2</sup>: около 53 кг
- › Максимальная высота перегородки: до 9 м\*
- › Толщина перегородки: 100–150 мм\*
- › Индекс звукоизоляции, R<sub>w</sub>: до 56 дБ
- › Предел огнестойкости:  
EI 60 (с применением ГСП-А)\*\*  
EI 90 (с применением ГСП-DF)\*\*

\* В зависимости от типоразмера профилей каркаса или шага стоек.

\*\* При использовании минераловатной изоляции плотностью не менее 15 кг/м<sup>3</sup>.

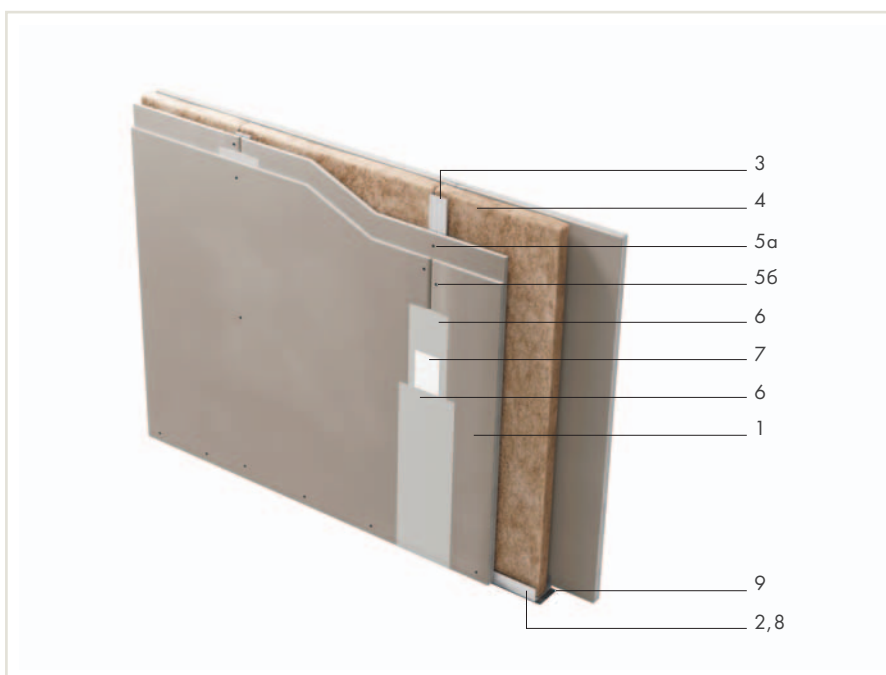

№	Наименование	Ед. изм.	Кол-во на м <sup>2</sup>
1	КНАУФ-лист (ГСП-А, ГСП-Н2, ГСП-DF) 12,5 мм	м <sup>2</sup>	4,0
2	КНАУФ-профиль ПН 50×40 (75×40, 100×40)	пог. м	0,7
3	КНАУФ-профиль ПС 50×50 (75×50, 100×50)	пог. м	2,0
4	Негорючая минераловатная звукоизоляция КНАУФ Инсулейшн «Акустическая перегородка» - AS/AR	м <sup>2</sup>	1,0
5а	Шуруп TN 25	шт.	13 [14]
5б	Шуруп TN 35	шт.	29 [30]
6	Шпаклевка гипсовая КНАУФ для стыков	кг	1,2 [1,8]
7	Лента армирующая	пог. м	1,5 [2,2]
8	Дюбель-гвоздь 6×40	шт.	1,6
9	Лента уплотнительная	пог. м	1,2
10*	Грунтовка КНАУФ-Тифенгрунд	л	0,2
11*	КНАУФ-профиль ПУ	шт.	**
12*	Лента разделительная	пог. м	**

\* Позиция на рисунке не показана.

\*\* По потребности заказчика.

() В скобках даны варианты комплектующих изделий.

[] В скобках даны значения для случая, когда высота перегородки превышает длину гипсовой строительной плиты.

# ПЕРЕГОРОДКА

с двухслойными обшивками из звукоизоляционных листов КНАУФ-Сайлентборд и КНАУФ-листов Сапфир на одинарном металлическом каркасе

С 112

- Применяется в качестве внутренних ограждающих конструкций в помещениях различного типа, с сухим и нормальным влажностным режимом по СП 50.13330.2012.
- Наиболее универсальная конструкция, обеспечивающая высокие характеристики, в том числе и специальные требования по звукоизоляции и огнестойкости.
- Применяется как при реконструкции, так и в новом строительстве.
- Полость перегородки между гипсокартонными листами заполняется изолирующим материалом из минеральных волокон.
- Поверхность предназначена под последующую окончательную отделку, например, оклеивание обоями, окраску, облицовку плиткой и т. п.

- › Масса 1 м<sup>2</sup>: около 63 кг
- › Максимальная высота перегородки: до 10 м\*
- › Толщина перегородки: от 108 до 158 мм
- › Индекс звукоизоляции, R<sub>w</sub>: до 61 дБ
- › Предел огнестойкости: EI 60

\* В зависимости от типоразмера профилей каркаса или шага стоек.

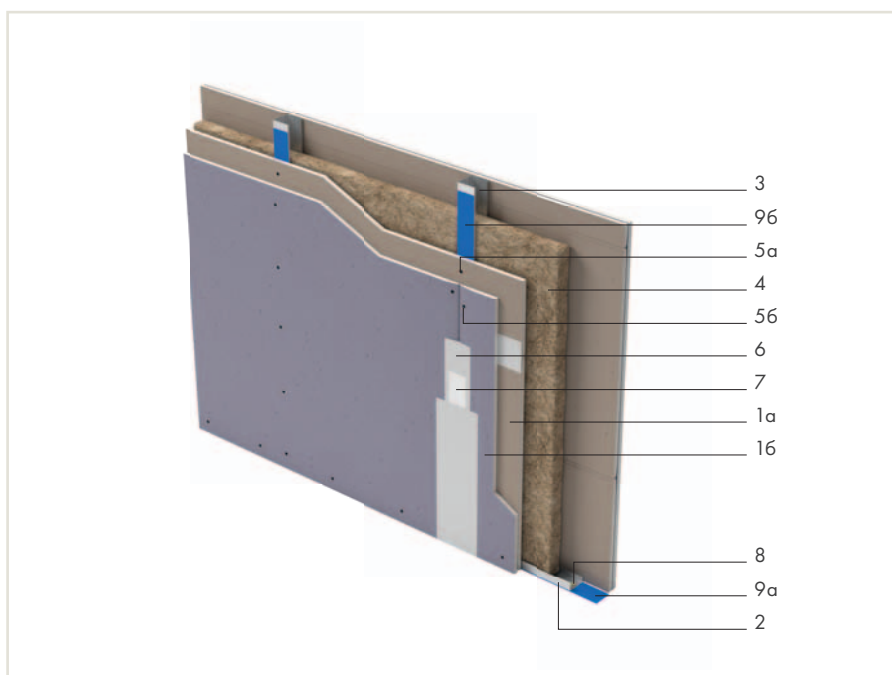

№	Наименование	Ед. изм.	Кол-во на м <sup>2</sup>
1а	КНАУФ-Сайлентборд 12,5 мм	м <sup>2</sup>	2,0
1б	КНАУФ-лист Сапфир 12,5 мм	м <sup>2</sup>	2,0
2	КНАУФ-профиль ПН 50×40 (75×40, 100×40)	пог. м	0,7
3	КНАУФ-профиль ПС 50×50 (75×50, 100×50)	пог. м	2,0
4	Минеральная звукоизоляция «Акустическая перегородка» марки AR/AS производства КНАУФ Инсулейшн	м <sup>2</sup>	1,0**
5а	Шуруп ХТН 23	шт.	14
5б	Шуруп ХТН 38	шт.	29 [30]
6	Шпаклевка гипсовая КНАУФ для стыков	кг	3,0 [3,5]
7	Лента армирующая	пог. м	1,5 [2,2]
8	Дюбель-гвоздь 6×40	шт.	1,6
9а	Лента уплотнительная КНАУФ-Дихтунгсбанд Профи	пог. м	1,2
9б	Лента уплотнительная КНАУФ-Дихтунгсбанд Профи 50 мм	пог. м	4
10*	Грунтовка КНАУФ-Тифенгрунд	л	0,2
11*	КНАУФ-профиль ПУ	шт.	**
12*	Лента разделительная	пог. м	**

\* Позиция на рисунке не показана.

\*\* По потребности заказчика.

( ) В скобках даны варианты комплектующих изделий.

[ ] В скобках даны значения для случая, когда высота перегородки превышает длину гипсовой строительной плиты.

Расходы приведены из расчета перегородки Н=2,75 м; L=4,00 м; S=11 кв.м. без учета проемов и потерь на раскрой материалов.

# ПЕРЕГОРОДКА

с трехслойными обшивками из КНАУФ-листов на одинарном металлическом каркасе

С 113

Документ

1.031.9-2.07

- Применяется в качестве легких внутренних ограждающих конструкций в помещениях различного типа.
- Рекомендуется использовать при специальных повышенных требованиях по огнезащите.
- Поверхность предназначена под последующую окончательную отделку, например оклеивание обоями, окраску, облицовку плиткой и прочее.

- › Масса 1 м<sup>2</sup>: около 78 кг
- › Максимальная высота перегородки: до 9,5 м\*
- › Толщина перегородки: до 175 мм
- › Индекс звукоизоляции,  $R_w$ : 56 дБ
- › Предел огнестойкости: EI 240\*\*

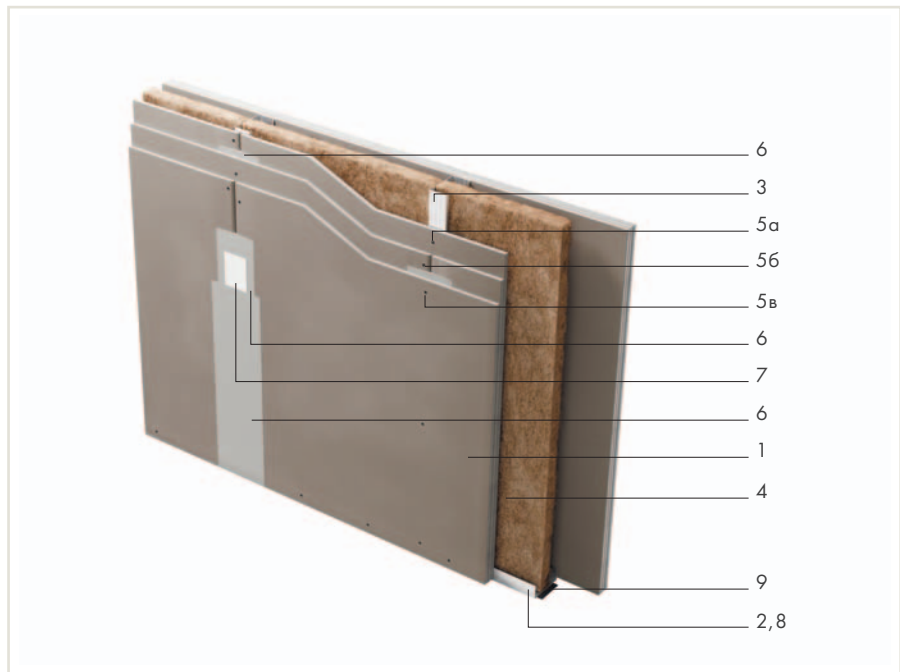

\* В зависимости от шага стоек.

\*\* При использовании плит ГСП-DF и минераловатной изоляции плотностью не менее 75 кг/м<sup>3</sup>.

№	Наименование	Ед. изм.	Кол-во на м <sup>2</sup>
1	КНАУФ-лист (ГСП-А, ГСП-Н2, ГСП-DF) 12,5 мм	м <sup>2</sup>	6,0
2	КНАУФ-профиль ПН 100×40	пог. м	0,7
3	КНАУФ-профиль ПС 100×50	пог. м	2,0
4	Негорючая минераловатная звукоизоляция КНАУФ Инсулейшн «Акустическая перегородка» - AS/AR	м <sup>2</sup>	1,0
5а	Шуруп TN 25 (для первого слоя КНАУФ-листов)	шт.	13 [14]
5б	Шуруп TN 35 (для второго слоя КНАУФ-листов)	шт.	21 [22]
5в	Шуруп TN 55 (для третьего слоя КНАУФ-листов)	шт.	29 [30]
6	Шпаклевка гипсовая КНАУФ для стыков	кг	1,8 [2,7]
7	Лента армирующая	пог. м	1,5 [2,2]
8	Дюбель-гвоздь 6×40	шт.	1,6
9	Лента уплотнительная	пог. м	1,2
10*	Грунтовка КНАУФ-Тифенгрунд	л	0,2
11*	КНАУФ-профиль ПУ	шт.	**
12*	Лента разделительная	пог. м	**

\* Позиция на рисунке не показана.

\*\* По потребности заказчика.

( ) В скобках даны варианты комплектующих изделий.

[] В скобках даны значения для случая, когда высота перегородки превышает длину гипсовой строительной плиты.

# ПЕРЕГОРОДКА

с двухслойными обшивками из КНАУФ-листов на двойном металлическом каркасе

С 115

Документ

1.031.9-2.07

- Применяется в качестве внутренних ограждающих конструкций в помещениях различного типа.
- Конструкция наряду с высокими прочностными качествами и показателями по огнестойкости обеспечивает наивысшие характеристики по звукоизоляции.
- Применяется как при реконструкции, так и в новом строительстве.
- Поверхность предназначена под последующую окончательную отделку, например оклеивание обоями, окраску, облицовку плиткой и прочее.

- › Масса 1 м<sup>2</sup>: около 57 кг
- › Максимальная высота перегородки: до 6,5 м\*
- › Толщина перегородки: 155–255 мм\*
- › Индекс звукоизоляции, R<sub>w</sub>: до 61 ДБ
- › Предел огнестойкости:
- › EI 60 (с применением ГСП-А)\*\*
- › EI 90 (с применением ГСП-DF)\*\*

\* В зависимости от типоразмера профилей каркаса или шага стоек.

\*\* При использовании минераловатной изоляции плотностью не менее 15 кг/м<sup>3</sup>.

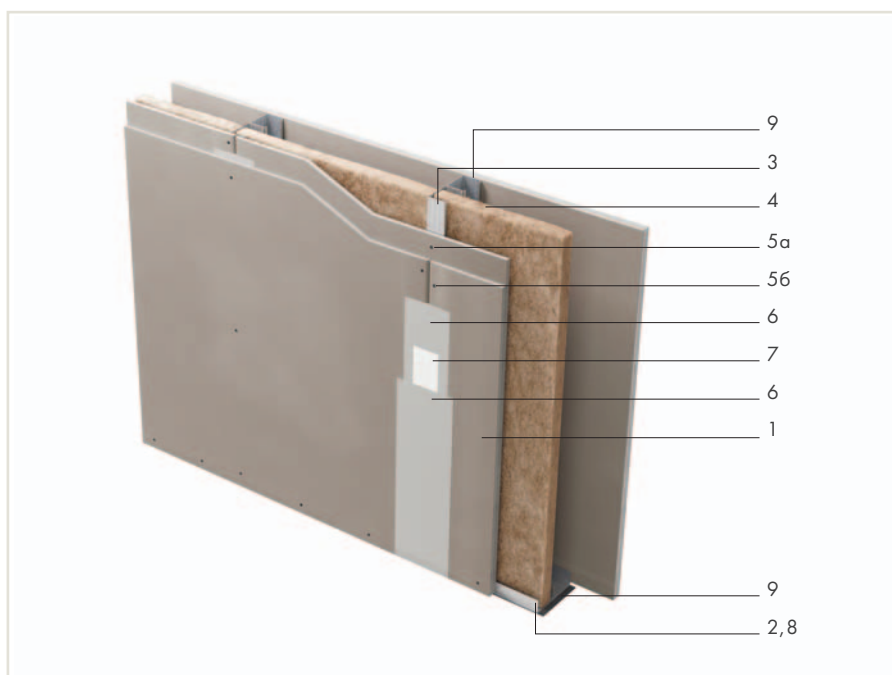

№	Наименование	Ед. изм.	Кол-во на м <sup>2</sup>
1	КНАУФ-лист (ГСП-А, ГСП-Н2, ГСП-DF) 12,5 мм	м <sup>2</sup>	4,0
2	КНАУФ-профиль ПН 50×40 (75×40, 100×40)	пог. м	1,4
3	КНАУФ-профиль ПС 50×50 (75×50, 100×50)	пог. м	4,0
4	Негорючая минераловатная звукоизоляция КНАУФ Инсулейшн «Акустическая перегородка» - AS/AR	м <sup>2</sup>	1,0
5а	Шуруп TN 25	шт.	13 [14]
5б	Шуруп TN 35	шт.	29 [30]
6	Шпаклевка гипсовая КНАУФ для стыков	кг	1,2 [1,8]
7	Лента армирующая	пог. м	1,5 [2,2]
8	Дюбель-гвоздь 6×40	шт.	3,2
9	Лента уплотнительная	пог. м	2,4+0,5
10*	Грунтовка КНАУФ-Тифенгрунд	л	0,2
11*	КНАУФ-профиль ПУ	шт.	**
12*	Лента разделительная	пог. м	**

\* Позиция на рисунке не показана.

\*\* По потребности заказчика.

( ) В скобках даны варианты комплектующих изделий.

[ ] В скобках даны значения для случая, когда высота перегородки превышает длину гипсовой строительной плиты.

# ПЕРЕГОРОДКА

с двухслойными обшивками из КНАУФ-листов  
на двойном разнесенном металлическом каркасе

С 116

Документ

1.031.9-2.07

- Применяется в качестве внутренних ограждающих конструкций в помещениях различного типа.
- Конструкция наряду с высокими прочностными качествами и огнестойкостью обеспечивает возможность скрытой проводки водопроводных, отопительных и канализационных коммуникаций, а также скрытый монтаж оборудования.
- Применяется как при реконструкции, так и в новом строительстве.
- Поверхность предназначена под последующую окончательную отделку, например окраску, облицовку плиткой и прочее.

- › Масса 1 м<sup>2</sup>: около 62 кг
- › Максимальная высота перегородки: до 6,5 м\*
- › Толщина перегородки: 220 мм
- › Индекс звукоизоляции, R<sub>w</sub>: до 62 дБ\*\*
- › Предел огнестойкости:  
EI 60 (с применением ГСП-А)\*\*\*  
EI 90 (с применением ГСП-ДФ)\*\*\*

\* В зависимости от типоразмера профилей каркаса или шага стоек.

\*\* При использовании изоляции КНАУФ Инсулейшн «Акустическая перегородка».

\*\*\* При использовании минераловатной изоляции плотностью не менее 15 кг/м<sup>3</sup>.

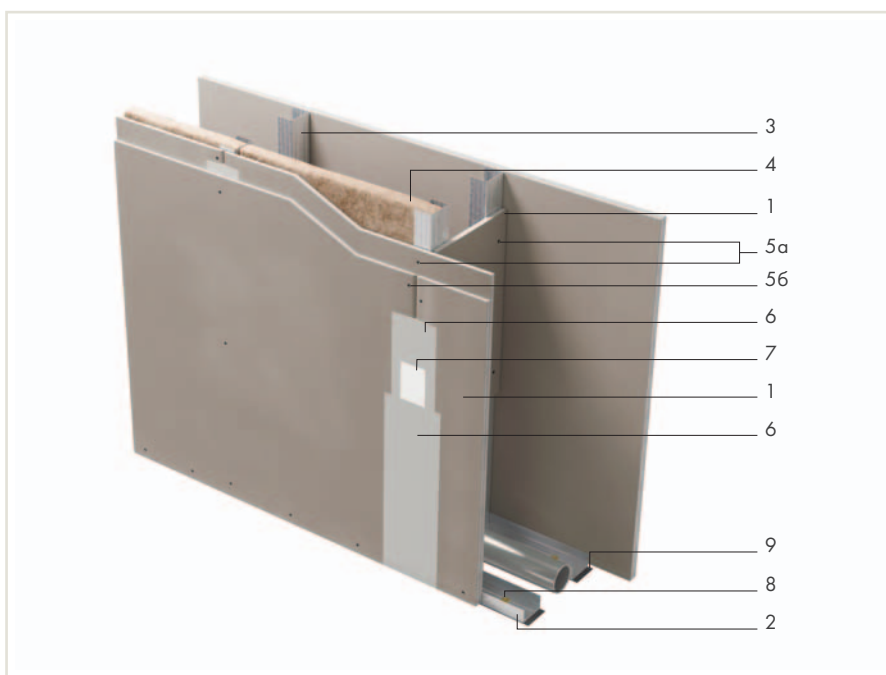

№	Наименование	Ед. изм.	Кол-во на м <sup>2</sup>
1	КНАУФ-лист (ГСП-Н2, ГСП-А, ГСП-ДФ) 12,5 мм	м <sup>2</sup>	4,1
2	КНАУФ-профиль ПН 50×40 (75×40, 100×40)	пог. м	1,4
3	КНАУФ-профиль ПС 50×50 (75×50, 100×50)	пог. м	4,0
4	Негорючая минераловатная звукоизоляция КНАУФ Инсулейшн «Акустическая перегородка» - AS/AR	м <sup>2</sup>	1,0
5а	Шуруп TN 25	шт.	18
5б	Шуруп TN 35	шт.	29
6	Шпаклевка гипсовая КНАУФ для стыков	кг	1,4 [2,1]
7	Лента армирующая	пог. м	2,0
8	Дюбель-гвоздь 6×40	шт.	3,2
9	Лента уплотнительная	пог. м	2,4
10*	Грунтовка КНАУФ-Тифенгрунд	л	0,2
11*	КНАУФ-профиль ПУ	шт.	**
12*	Лента разделительная	пог. м	**

\* Позиция на рисунке не показана.

\*\* По потребности заказчика.

() В скобках даны варианты комплектующих изделий.

[] В скобках даны значения для случая, когда высота перегородки превышает длину гипсовой строительной плиты.

# ПЕРЕГОРОДКА

с двухслойными обшивками из КНАУФ-листов и негорючих плит КНАУФ-Файерборд на одинарном стальном каркасе

С 132

Документ

КС 31.07/2009

■ Применяется на путях эвакуации и в зальных помещениях в зданиях различного функционального назначения, этажности и вместимости, в других помещениях, где согласно требованиям пожарной безопасности предусмотрено применение негорючих строительных материалов (НГ).

■ Данные требования приведены в табл. 28 и 29 Приложения к Федеральному закону Российской Федерации от 22 июля 2008 г. № 123-ФЗ «Технический регламент о требованиях пожарной безопасности».

- › Масса 1 м<sup>2</sup>: около 45 кг
- › Максимальная высота перегородки: до 9 м\*
- › Толщина перегородки: 100–150 мм\*
- › Индекс звукоизоляции, R<sub>w</sub>: до 56 дБ
- › Предел огнестойкости: EI 90\*\*

\* В зависимости от типоразмера профилей каркаса или шага стоек.

\*\* При использовании минераловатной изоляции плотностью не менее 15 кг/м<sup>3</sup>.

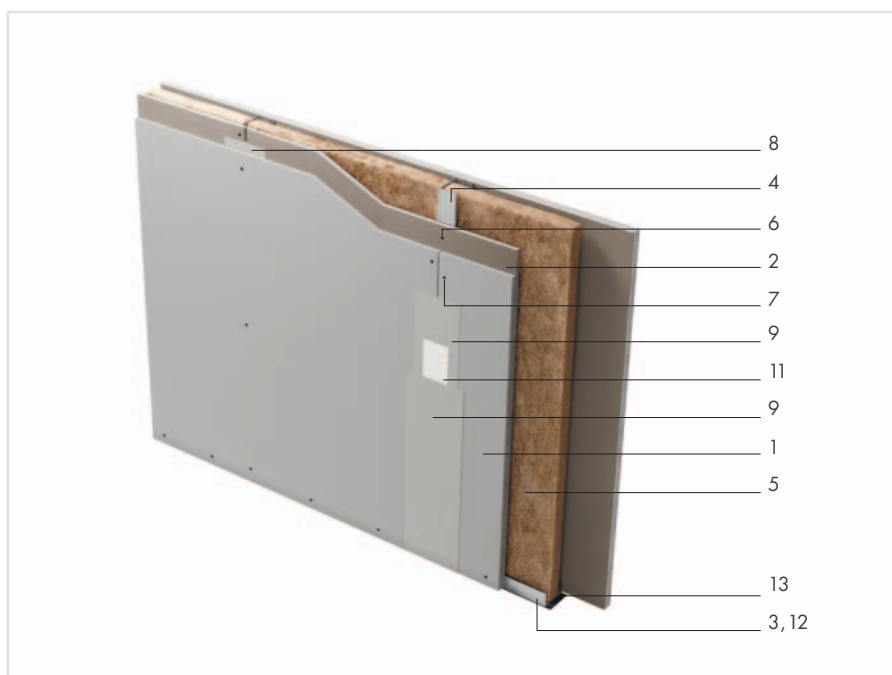

№	Наименование	Ед. изм.	Кол-во на м <sup>2</sup>
1	Плита КНАУФ-Файерборд 12,5 мм	м <sup>2</sup>	1,0
2	КНАУФ-лист (ГСП-А, ГСП-Н2, ГСП-DF) 12,5 мм	м <sup>2</sup>	3,0
3	КНАУФ-профиль ПН 50×40 (75×40, 100×40)	пог. м	0,7
4	КНАУФ-профиль ПС 50×50 (75×50, 100×50)	пог. м	2,0
5	Негорючая минераловатная звукоизоляция КНАУФ Инсулейшн «Акустическая перегородка» - AS/AR	м <sup>2</sup>	1,0
6	Шуруп TN 25	шт.	13 [14]
7	Шуруп TN 35	шт.	29 [30]
8	Шпаклевка гипсовая КНАУФ для гипсокартонных листов	кг	0,9 [1,3]
9	Шпаклевка гипсовая КНАУФ для плит КНАУФ-Файерборд	кг	0,3
10*	Бумажная армирующая лента для стыков гипсокартонных листов	пог. м	0,75
11	Лента армирующая	пог. м	0,75
12	Дюбель-гвоздь 6×40	шт.	3,0
13	Лента уплотнительная	пог. м	1,2
14*	КНАУФ-профиль ПУ	шт.	**

\* Позиция на рисунке не показана.

\*\* По потребности заказчика.

( ) В скобках даны варианты комплектующих изделий.

[ ] В скобках даны значения для случая, когда высота перегородки превышает длину плиты.

# ПЕРЕГОРОДКА

с однослойными обшивками из КНАУФ-суперлистов на одинарном металлическом каркасе

С 361

Документ

1.031.9-3.10

- Применяется в жилых, общественных и промышленных зданиях для устройства перегородок между жилыми комнатами, номерами гостиниц, рабочими кабинетами и помещениями общего пользования.
- Имеет повышенные прочностные и звукоизоляционные характеристики.

- › Масса 1 м<sup>2</sup>: около 34 кг
- › Максимальная высота перегородки: до 8 м\*
- › Толщина перегородки: 75–125 мм\*
- › Индекс звукоизоляции,  $R_w$ : до 52 дБ\*\*
- › Предел огнестойкости: EI 60\*\*\*

\* В зависимости от типоразмера профилей каркаса или шага стоек.

\*\* При использовании изоляции КНАУФ Инсулейшн «Акустическая перегородка».

\*\*\* При использовании минераловатной изоляции плотностью не менее 35 кг/м<sup>3</sup>.

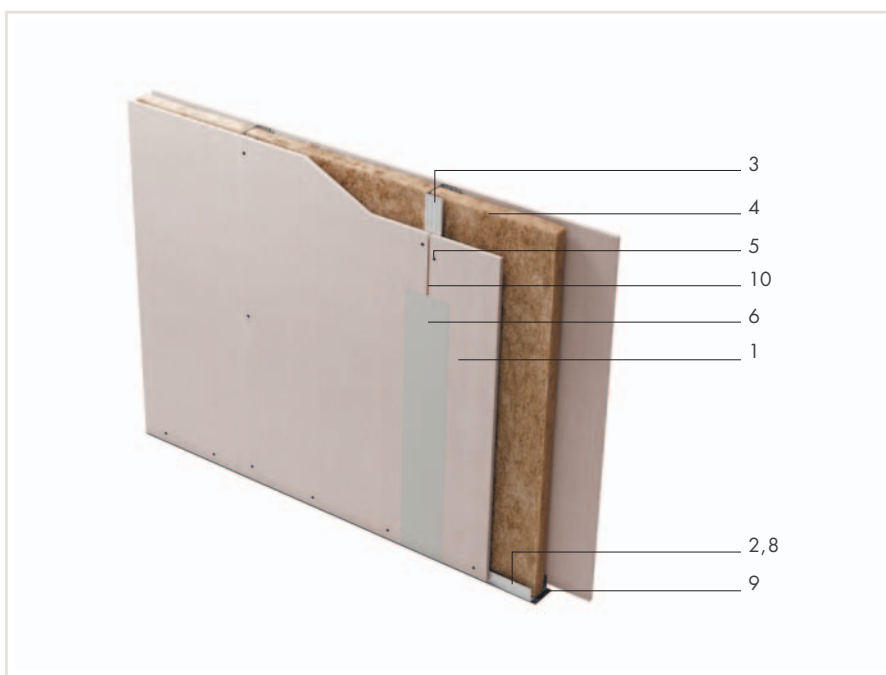

№	Наименование	Ед. изм.	Кол-во на м <sup>2</sup>
1	КНАУФ-суперлист (ГВЛ, ГВЛ-В1, ГВЛ-В2, ГВЛ-ОВ)	м <sup>2</sup>	2,0
2	КНАУФ-профиль ПН 50×40 (75×40, 100×40)	пог. м	0,7 [1,3]
3	КНАУФ-профиль ПС 50×50 (75×50, 100×50)	пог. м	2,0
4	Негорючая минераловатная звукоизоляция КНАУФ Инсулейшн «Акустическая перегородка» - AS/AR	м <sup>2</sup>	1,0
5	Шуруп MN 30	шт.	29 [34]
6	Шпаклевка гипсовая КНАУФ для стыков	кг	0,6 [0,9]
7*	Лента армирующая (для кромок листа ФК)	пог. м	1,5
8	Дюбель-гвоздь 6×40	шт.	1,6
9	Лента уплотнительная	пог. м	1,2
10	Грунтовка КНАУФ-Тифенгрунд	л	0,2
11*	КНАУФ-профиль ПУ	шт.	**
12*	Лента разделительная	пог. м	**

\* Позиция на рисунке не показана.

\*\* По потребности заказчика.

( ) В скобках даны варианты комплектующих изделий.

[ ] В скобках даны значения для случая, когда высота перегородки превышает длину гипсоволокнистого листа.



# ПЕРЕГОРОДКА

с двухслойными обшивками из КНАУФ-суперлистов на одинарном металлическом каркасе

С 362

Документ

1.031.9-3.10

- Применяется в жилых, общественных и промышленных зданиях для устройства перегородок между жилыми комнатами, номерами гостиниц, рабочими кабинетами и помещениями общего пользования.
- Имеет повышенные прочностные и звукоизоляционные характеристики.

- › Масса 1 м<sup>2</sup>: около 65 кг
- › Максимальная высота перегородки: до 9 м\*
- › Толщина перегородки: 100–150 мм\*
- › Индекс звукоизоляции,  $R_w$ : до 58 дБ\*\*
- › Предел огнестойкости: EI 90\*\*\*

\* В зависимости от типоразмера профилей каркаса или шага стоек.

\*\* При использовании изоляции КНАУФ Инсулейшн «Акустическая перегородка».

\*\*\* При использовании минераловатной изоляции плотностью не менее 15 кг/м<sup>3</sup>.

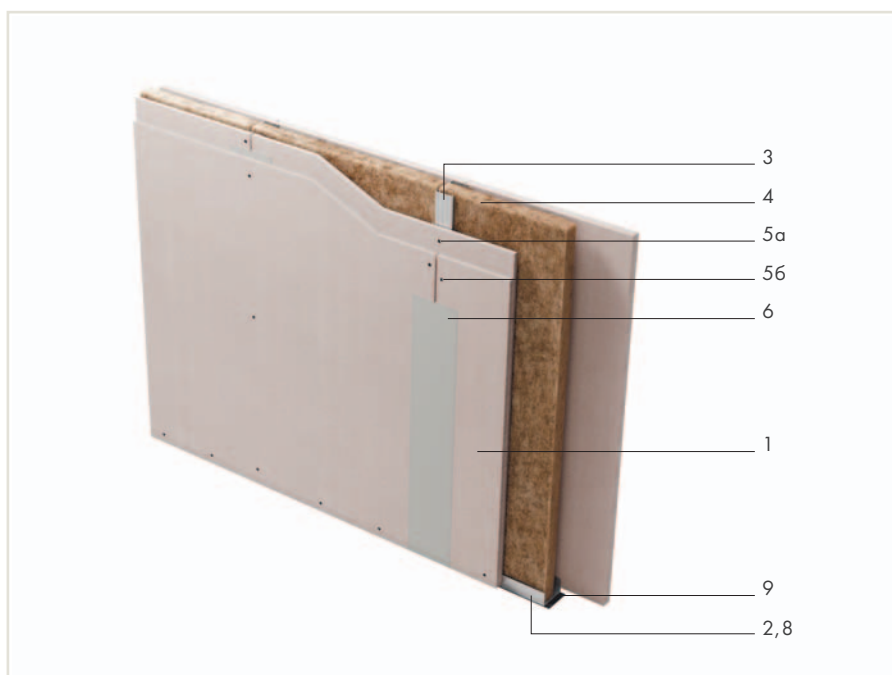

№	Наименование	Ед. изм.	Кол-во на м <sup>2</sup>
1	КНАУФ-суперлист (ГВЛ, ГВЛ-В1, ГВЛ-В2, ГВЛ-ОВ)	м <sup>2</sup>	4,0
2	КНАУФ-профиль ПН 50×40 (75×40, 100×40)	пог. м	0,7
3	КНАУФ-профиль ПС 50×50 (75×50, 100×50)	пог. м	2,0
4	Негорючая минераловатная звукоизоляция КНАУФ Инсулейшн «Акустическая перегородка» - AS/AR	м <sup>2</sup>	1,0
5а	Шуруп MN 30	шт.	13 [14]
5б	Шуруп MN 45	шт.	29
6	Шпаклевка гипсовая КНАУФ для стыков	кг	1,2 [1,8]
7*	Лента армирующая (для кромки листа ФК)	пог. м	1,5
8	Дюбель-гвоздь 6×40	шт.	1,6
9	Лента уплотнительная	пог. м	1,2
10*	Грунтовка КНАУФ-Тифенгрунд	л	0,2
11*	КНАУФ-профиль ПУ	шт.	**
12*	Лента разделительная	пог. м	**

\* Позиция на рисунке не показана.

\*\* По потребности заказчика.

( ) В скобках даны варианты комплектующих изделий.

[ ] В скобках даны значения для случая, когда высота перегородки превышает длину гипсоволокнистого листа.

# ПЕРЕГОРОДКА

с трехслойными обшивками из КНАУФ-суперлистов на одинарном металлическом каркасе

С 363

Документ

1.031.9-3.10

- Применяется в качестве легких внутренних ограждающих конструкций в помещениях различного типа.
- Рекомендуется к использованию в помещениях для обшивки с повышенными прочностными характеристиками.
- Поверхность предназначена под последующую окончательную отделку, например оклеивание обоями, окраску, облицовку плиткой и прочее.

- Масса 1 м<sup>2</sup>: около 97 кг
- Максимальная высота перегородки: до 9,5 м\*
- Толщина перегородки: до 175 мм
- Индекс звукоизоляции, R<sub>w</sub>: до 60 дБ\*\*
- Предел огнестойкости: EI 240\*\*\*

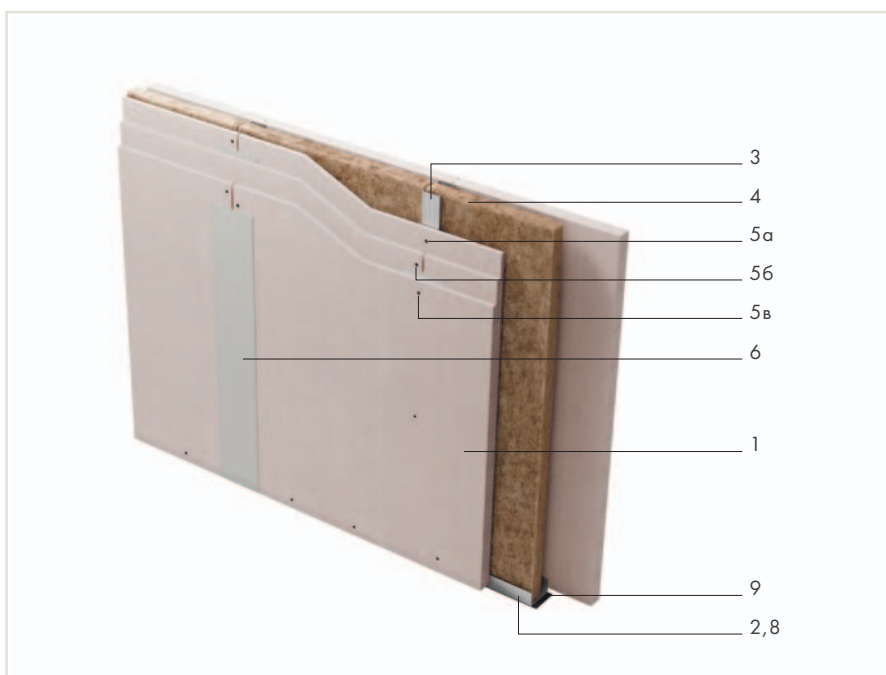

\* В зависимости от типоразмера профилей каркаса или шага стоек.

\*\* При использовании изоляции КНАУФ Инсулейшн «Акустическая перегородка».

\*\*\* При использовании минераловатной изоляции плотностью не менее 75 кг/м<sup>3</sup>.

№	Наименование	Ед. изм.	Кол-во на м <sup>2</sup>
1	КНАУФ-суперлист (ГВЛ, ГВЛ-В1, ГВЛ-В2, ГВЛ-ОВ)	м <sup>2</sup>	6,0
2	КНАУФ-профиль ПН 75×40 (100×40)	пог. м	0,7
3	КНАУФ-профиль ПС 75×50 (100×50)	пог. м	2,0
4	Негорючая минераловатная звукоизоляция КНАУФ Инсулейшн «Акустическая перегородка» - AS/AR	м <sup>2</sup>	1,0
5а	Шуруп MN 30 (для первого слоя КНАУФ-суперлистов)	шт.	13 [14]
5б	Шуруп MN 45 (для второго слоя КНАУФ-суперлистов)	шт.	21
5в	Шуруп MN 55 (для третьего слоя КНАУФ-суперлистов)	шт.	29
6	Шпаклевка гипсовая КНАУФ для стыков	кг	1,8 [2,7]
7*	Лента армирующая (для кромки листа ФК)	пог. м	1,5
8	Дюбель-гвоздь 6×40	шт.	1,6
9	Лента уплотнительная	пог. м	1,2
10	Грунтовка КНАУФ-Тифенгрунд	л	0,2
11*	КНАУФ-профиль ПУ	шт.	**
12*	Лента разделительная	пог. м	**

\* Позиция на рисунке не показана.

\*\* По потребности заказчика.

( ) В скобках даны варианты комплектующих изделий.

[ ] В скобках даны значения для случая, когда высота перегородки превышает длину гипсоволокнистого листа.

# ПЕРЕГОРОДКА

с двухслойными обшивками из КНАУФ-суперлистов на двойном металлическом каркасе

С 365

Документ

1.031.9-3.10

- Применяется в качестве внутренних ограждающих конструкций в помещениях различного типа.
- Конструкция наряду с высокими прочностными качествами и показателями по огнестойкости обеспечивает наивысшие характеристики по звукоизоляции.
- Применяется как при реконструкции, так и в новом строительстве.
- Поверхность предназначена под последующую окончательную отделку, например оклеивание обоями, окраску, облицовку плиткой и прочее.
- Имеет повышенные прочностные и звукоизоляционные характеристики.

- › Масса 1 м<sup>2</sup>: около 68 кг
- › Максимальная высота перегородки: до 6,5 м\*
- › Толщина перегородки: 155–255 мм\*
- › Индекс звукоизоляции, R<sub>w</sub>: до 60 дБ\*\*
- › Предел огнестойкости: EI 90\*\*\*

\* В зависимости от типоразмера профилей каркаса.

\*\* При использовании изоляции КНАУФ Инсулейшн «Акустическая перегородка».

\*\*\* При использовании минераловатной изоляции плотностью не менее 15 кг/м<sup>3</sup>.

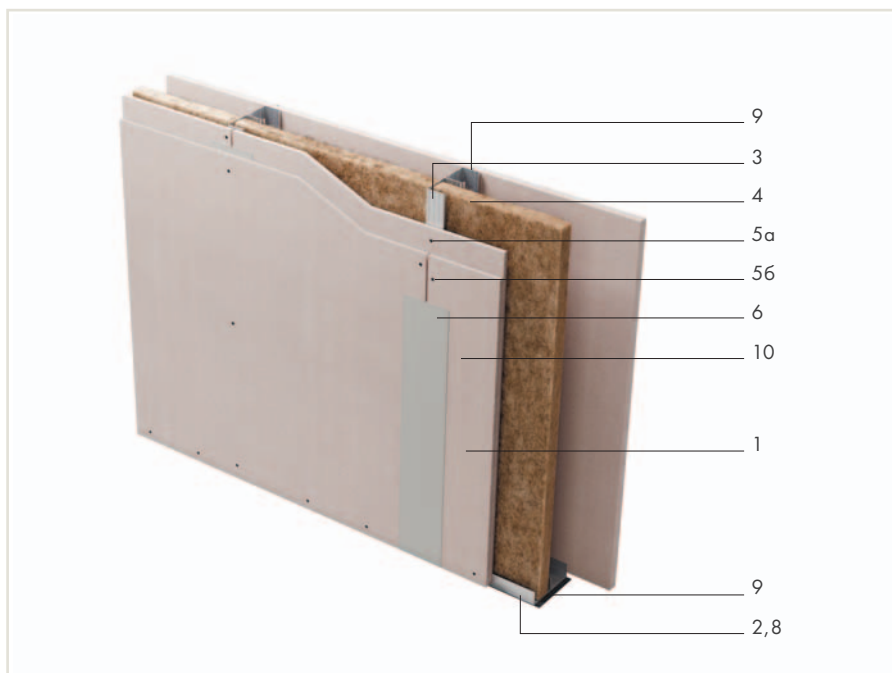

№	Наименование	Ед. изм.	Кол-во на м <sup>2</sup>
1	КНАУФ-суперлист (ГВЛ, ГВЛ-В1, ГВЛ-В2, ГВЛ-ОВ)	м <sup>2</sup>	4,0
2	КНАУФ-профиль ПН 50×40 (75×40, 100×40)	пог. м	1,4
3	КНАУФ-профиль ПС 50×50 (75×50, 100×50)	пог. м	4,0
4	Негорючая минераловатная звукоизоляция КНАУФ Инсулейшн «Акустическая перегородка» - AS/AR	м <sup>2</sup>	1,0
5а	Шуруп MN 30	шт.	13 [14]
5б	Шуруп MN 45	шт.	29
6	Шпаклевка гипсовая КНАУФ для стыков	кг	1,2 [1,8]
7*	Лента армирующая (для кромки листа ФК)	пог. м	1,5
8	Дюбель-гвоздь 6×40	шт.	3,2
9	Лента уплотнительная	пог. м	2,4+0,5
10	Грунтовка КНАУФ-Тифенгрунд	л	0,2
11*	КНАУФ-профиль ПУ	шт.	**
12*	Лента разделительная	пог. м	**

\* Позиция на рисунке не показана.

\*\* По потребности заказчика.

() В скобках даны варианты комплектующих изделий.

[] В скобках даны значения для случая, когда высота перегородки превышает длину гипсоволокнистого листа.

# ПЕРЕГОРОДКА

с двухслойными обшивками из КНАУФ-суперлистов на двойном разнесенном металлическом каркасе

С 366

Документ

1.031.9-3.10

- Применяется в качестве внутренних ограждающих конструкций в помещениях различного типа.
- Конструкция наряду с высокими прочностными качествами и огнестойкостью обеспечивает возможность скрытой проводки водопроводных, отопительных и канализационных коммуникаций, а также скрытый монтаж оборудования.
- Применяется как при реконструкции, так и в новом строительстве.
- Поверхность предназначена под последующую окончательную отделку, например окраску, облицовку плиткой и прочее.
- Имеет повышенные прочностные и звукоизоляционные характеристики.

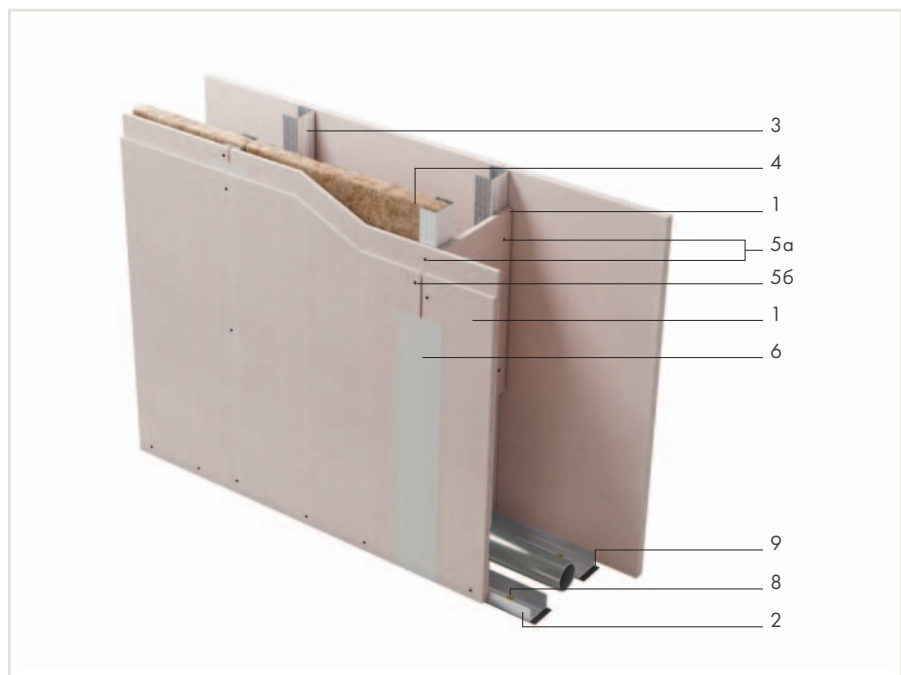

- > Масса 1 м<sup>2</sup>: около 69 кг
- > Максимальная высота перегородки: до 6 м\*
- > Толщина перегородки: от 220 мм\*
- > Индекс звукоизоляции, R<sub>w</sub>: до 58 дБ\*\*
- > Предел огнестойкости: EI 90\*\*\*

\* В зависимости от типоразмера профилей каркаса.

\*\* При использовании изоляции КНАУФ Инсулейшн «Акустическая перегородка».

\*\*\* При использовании минераловатной изоляции плотностью не менее 15 кг/м<sup>3</sup>.

№	Наименование	Ед. изм.	Кол-во на м <sup>2</sup>
1	КНАУФ-суперлист (ГВЛ, ГВЛ-В1, ГВЛ-В2, ГВЛ-ОВ)	м <sup>2</sup>	4,1
2	КНАУФ-профиль ПН 50×40 (75×40, 100×40)	пог. м	1,4
3	КНАУФ-профиль ПС 50×50 (75×50, 100×50)	пог. м	4,0
4	Негорючая минераловатная звукоизоляция КНАУФ Инсулейшн «Акустическая перегородка» - AS/AR	м <sup>2</sup>	1,0
5a	Шуруп MN 30	шт.	18
5b	Шуруп MN 45	шт.	29
6	Шпаклевка гипсовая КНАУФ для стыков	кг	1,4
7*	Лента армирующая (для кромки листа ФК)	пог. м	2,0
8	Дюбель-гвоздь 6×40	шт.	3,2
9	Лента уплотнительная	пог. м	2,4
10*	Грунтовка КНАУФ-Тифенгрунд	л	2,0
11*	КНАУФ-профиль ПУ	шт.	**
12*	Лента разделительная	пог. м	**

\* Позиция на рисунке не показана.

\*\* По потребности заказчика.

( ) В скобках даны варианты комплектующих изделий.

# ПЕРЕГОРОДКА

«Стена безопасности» с трехслойными обшивками из КНАУФ-суперлистов и стальных листов на одинарном металлическом каркасе

С 367

Документ

1.031.9-3.10

- Применяется в жилых, общественных и вспомогательных помещениях промышленных зданий для защиты помещений от проникновения.
- Рекомендуется к использованию в помещениях для обшивки с повышенными прочностными характеристиками.
- «Стена безопасности» — надежная защита от проникновения.

- › Масса 1 м<sup>2</sup>: около 103 кг
- › Максимальная высота перегородки: до 9 м
- › Толщина перегородки: до 177 мм
- › Индекс звукоизоляции, R<sub>w</sub>: определяется расчетом
- › Предел огнестойкости: EI 240\*



\* При использовании минераловатной изоляции плотностью 70 кг/м<sup>3</sup>.

№	Наименование	Ед. изм.	Кол-во на м <sup>2</sup>
1	КНАУФ-суперлист (ГВЛ, ГВЛ-В1, ГВЛ-В2, ГВЛ-ОВ)	м <sup>2</sup>	6,0
2	КНАУФ-профиль ПН 100×40	пог. м	1,4
3	КНАУФ-профиль ПС 100×50	пог. м	4,0
4	Негорючая минераловатная звукоизоляция КНАУФ Инсулейшн «Акустическая перегородка» - AS/AR	м <sup>2</sup>	1,0
5а	Шуруп MN 30 (для первого слоя КНАУФ-суперлистов)	шт.	17
5б	Шуруп MN 45 (для второго слоя КНАУФ-суперлистов)	шт.	23
5в	Шуруп MN 55 (для третьего слоя КНАУФ-суперлистов)	шт.	38
6	Сталь оцинкованная	м <sup>2</sup>	4,0
7	Шпаклевка гипсовая КНАУФ для стыков	кг	1,8 [2,7]
8*	Лента армирующая (для кромки листов ФК)	пог. м	1,5
9	Дюбель-гвоздь 6×40	шт.	1,4
10	Лента уплотнительная	пог. м	1,2
11*	Грунтовка КНАУФ-Тифенгрунд	л	0,2
12*	КНАУФ-профиль ПУ	шт.	**
13*	Лента разделительная	пог. м	**

\* Позиция на рисунке не показана.

\*\* По потребности заказчика.

( ) В скобках даны варианты комплектующих изделий.

[ ] В скобках даны значения для случая, когда высота перегородки превышает длину гипсоволокнистого листа.



# ПЕРЕГОРОДКА

с однослойными обшивками из плиты АКВАПАНЕЛЬ® Внутренняя на одинарном металлическом каркасе

С 381

Документ

М24.03/2007

- Применяется как внутренняя ограждающая конструкция в помещениях различного типа.
- Применяется как при реконструкции, так и в новом строительстве.
- Поверхность предназначена под последующую отделку, например облицовку плиткой или окраску, оклейку обоями или отделку декоративной штукатуркой.
- Рекомендуется использовать в помещениях с повышенной влажностью, мокрым режимом эксплуатации и неотапливаемых.

- › Масса 1 м<sup>2</sup>: около 35 кг
- › Максимальная высота перегородки: до 11 м\*
- › Толщина перегородки: 75–220 мм\*
- › Индекс звукоизоляции, R<sub>w</sub>: 48 дБ\*\*
- › Предел огнестойкости: EI 60

\* При использовании усиленных профилей толщиной до 2 мм.

\*\* При использовании изоляции КНАУФ Инсулейшн «Акустическая перегородка».



№	Наименование	Ед. изм.	Кол-во на м <sup>2</sup>
1	Цементная плита АКВАПАНЕЛЬ® Внутренняя	м <sup>2</sup>	2,0
2	КНАУФ-профиль ПН 50×40 (75×40, 100×40)	пог. м	0,7
3	КНАУФ-профиль ПС 50×50 (75×50, 100×50)	пог. м	2,0
4	Негорючая минераловатная звукоизоляция КНАУФ Инсулейшн «Акустическая перегородка» - AS/AR	м <sup>2</sup>	1,0
5	Шуруп SN 25	шт.	30
6	Клей для швов	мл	100
7	Дюбель-гвоздь 6×40	шт.	1,6
8	Лента уплотнительная	пог. м	1,2

( ) В скобках даны варианты комплектующих изделий.

# ПЕРЕГОРОДКА

с двухслойными обшивками из плиты АКВАПАНЕЛЬ® Внутренняя на одинарном металлическом каркасе

С 382

Документ

М24.03/2007

- Применяется в качестве внутренних ограждающих конструкций в помещениях различного типа.
- Универсальная конструкция, обеспечивающая высокие эксплуатационные характеристики, в том числе и специальные требования по огнестойкости и звукоизоляции.
- Применяется как при реконструкции, так и в новом строительстве.
- Поверхность предназначена под последующую окончательную отделку, например облицовку плиткой, окраску, оклейку обоями или отделку декоративной штукатуркой.
- Рекомендуется использовать в помещениях с повышенной влажностью, мокрым режимом эксплуатации и неотапливаемых.

- › Масса 1 м<sup>2</sup>: около 67 кг
- › Максимальная высота перегородки: до 12 м\*
- › Толщина перегородки: 100–250 мм\*
- › Индекс звукоизоляции, R<sub>w</sub>: 55 дБ\*\*
- › Предел огнестойкости: EI 120

\* В зависимости от типоразмера профилей каркаса.

\*\* При использовании изоляции КНАУФ Инсулейшн «Акустическая перегородка».

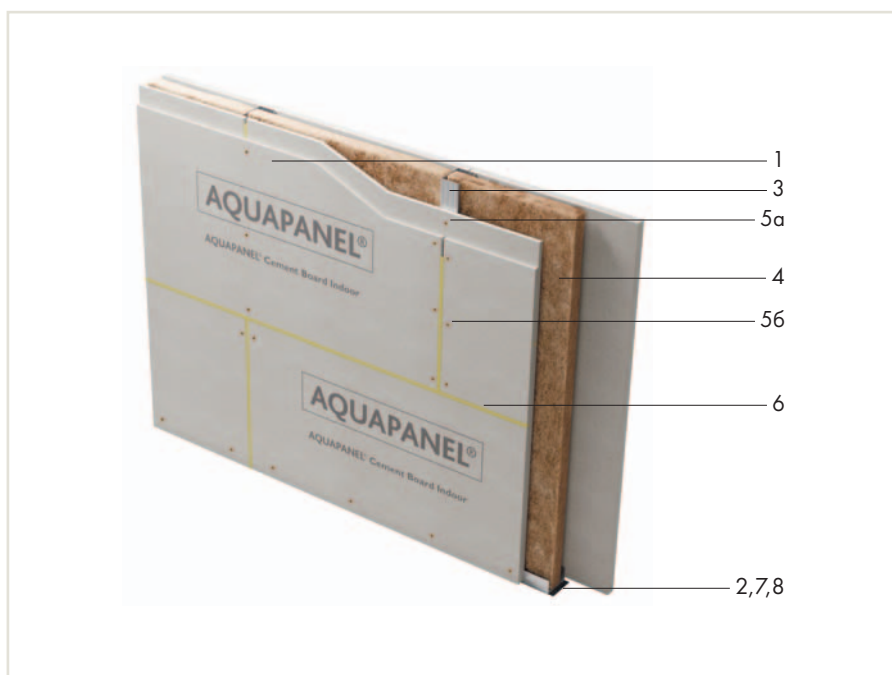

№	Наименование	Ед. изм.	Кол-во на м <sup>2</sup>
1	Цементная плита АКВАПАНЕЛЬ® Внутренняя	м <sup>2</sup>	4,0
2	КНАУФ-профиль ПН 50×40 (75×40, 100×40)	пог. м	0,7
3	КНАУФ-профиль ПС 50×50 (75×50, 100×50)	пог. м	2,0
4	Негорючая минераловатная звукоизоляция КНАУФ Инсулейшн «Акустическая перегородка» - AS/AR	м <sup>2</sup>	1,0
5а	Шуруп SN 25	шт.	30
5б	Шуруп SN 39	шт.	30
6	Клей для швов	мл	200
7	Дюбель-гвоздь 6×40	шт.	1,6
8	Лента уплотнительная	пог. м	1,2

( ) В скобках даны варианты комплектующих изделий.

# ПЕРЕГОРОДКА

с однослойными обшивками из плиты АКВАПАНЕЛЬ® Внутренняя на двойном металлическом каркасе

С 385.1

Документ

М24.03/2007

- Применяется как внутренняя ограждающая конструкция в помещениях различного типа.
- Поверхность предназначена под последующую отделку, например облицовку плиткой или окраску, оклейку обоями или отделку декоративной штукатуркой.
- Рекомендуется использовать в помещениях с повышенной влажностью, мокрым режимом эксплуатации и неотопливаемых.

- › Масса 1 м<sup>2</sup>: около 37 кг
- › Максимальная высота перегородки: до 8 м\*
- › Толщина перегородки: 130–230 мм\*
- › Индекс звукоизоляции, R<sub>w</sub>: до 58 дБ\*\*
- › Предел огнестойкости: EI 60

\* В зависимости от типоразмера профилей каркаса.

\*\* При использовании изоляции КНАУФ Инсулейшн «Акустическая перегородка».



№	Наименование	Ед. изм.	Кол-во на м <sup>2</sup>
1	Цементная плита АКВАПАНЕЛЬ® Внутренняя	м <sup>2</sup>	2,0
2	КНАУФ-профиль ПН 50×40 (75×40, 100×40)	пог. м	1,4
3	КНАУФ-профиль ПС 50×50 (75×50, 100×50)	пог. м	4,0
4	Негорючая минераловатная звукоизоляция КНАУФ Инсулейшн «Акустическая перегородка» - AS/AR	м <sup>2</sup>	1,0
5	Шуруп SN 25	шт.	30
6	АКВАПАНЕЛЬ® Армирующая лента	пог. м	2,1
7	КНАУФ-Севенер или КНАУФ-Виртон	кг	1,4
8	Дюбель-гвоздь 6×40	шт.	3,2
9	Лента уплотнительная	пог. м	2,4+0,5

( ) В скобках даны варианты комплектующих изделий.

# ПЕРЕГОРОДКА

с двухслойными обшивками из плиты АКВАПАНЕЛЬ® Внутренняя на двойном металлическом каркасе

С 385.2

Документ  
М24.03/2007

- Применяется в качестве внутренних ограждающих конструкций в помещениях различного типа.
- Конструкция обладает высокими прочностными качествами и огнестойкостью, обеспечивает возможность скрытой проводки водопроводных, отопительных и канализационных коммуникаций, а также скрытый монтаж оборудования.
- Применяется как при реконструкции, так и в новом строительстве.
- Поверхность предназначена под последующую окончательную отделку, например окраску, облицовку плиткой, оклейку обоями или отделку декоративной штукатуркой.
- Рекомендуется применять в помещениях с влажным, мокрым режимом эксплуатации и неотапливаемых.

- › Масса 1 м<sup>2</sup>: около 69 кг
- › Максимальная высота перегородки: до 9 м\*
- › Толщина перегородки: 155–255 мм\*
- › Индекс звукоизоляции, R<sub>w</sub>: до 59 дБ\*\*
- › Предел огнестойкости: EI 150

\* В зависимости от типоразмера профилей каркаса.

\*\* При использовании изоляции КНАУФ Инсулейшн «Акустическая перегородка».

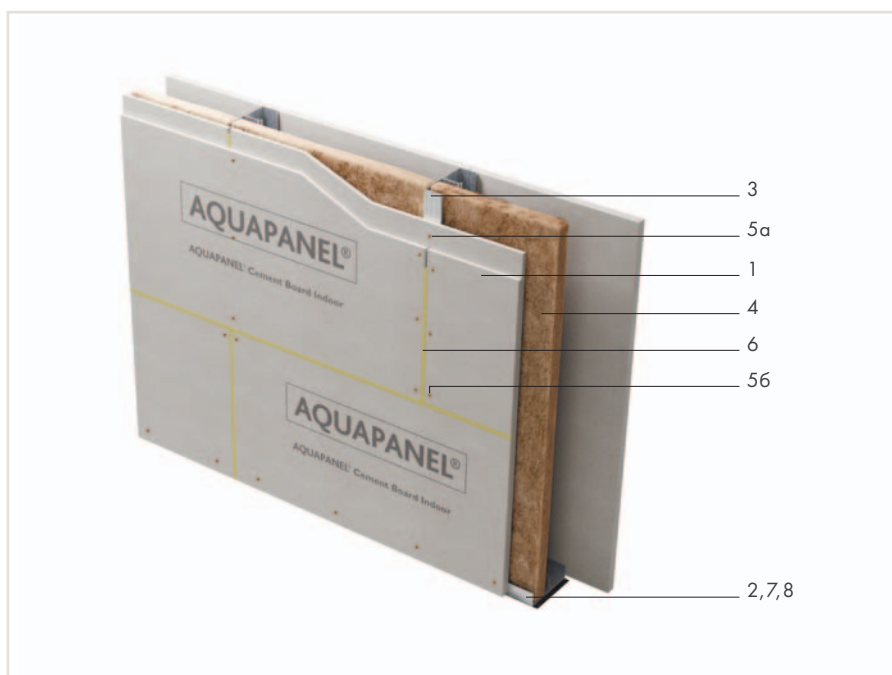

№	Наименование	Ед. изм.	Кол-во на м <sup>2</sup>
1	Цементная плита АКВАПАНЕЛЬ® Внутренняя	м <sup>2</sup>	4,0
2	КНАУФ-профиль ПН 50×40 (75×40, 100×40)	пог. м	1,4
3	КНАУФ-профиль ПС 50×50 (75×50, 100×50)	пог. м	4,0
4	Негорючая минераловатная звукоизоляция КНАУФ Инсулейшн «Акустическая перегородка» - AS/AR	м <sup>2</sup>	1,0
5а	Шуруп SN 25	шт.	30
5б	Шуруп SN 39	шт.	30
6	Клей для швов	мл	200
7	Дюбель-гвоздь 6×40	шт.	3,2
8	Лента уплотнительная	пог. м	2,4+0,5

( ) В скобках даны варианты комплектующих изделий.



# ПЕРЕГОРОДКА

с двойным разнесенным каркасом  
и однослойной обшивкой из плиты АКВАПАНЕЛЬ® Внутренняя

С 386.1

Документ  
М24.03/2007

- Применяется в качестве внутренних ограждающих конструкций в помещениях различного типа.
- Конструкция наряду с высокими прочностными качествами и огнестойкостью обеспечивает возможность скрытой проводки водопроводных, отопительных и канализационных коммуникаций, а также скрытый монтаж оборудования.
- Применяется как при реконструкции, так и в новом строительстве.
- Поверхность предназначена под последующую окончательную отделку, например окраску, облицовку плиткой, оклейку обоями или отделку декоративной штукатуркой.
- Рекомендуется использовать в помещениях с повышенной влажностью, мокрым режимом эксплуатации и неотапливаемых.

- › Масса 1 м<sup>2</sup>: около 38 кг
- › Максимальная высота перегородки: до 8 м\*
- › Толщина перегородки: 200 мм и более
- › Индекс звукоизоляции, R<sub>w</sub>: не менее 50 дБ\*\*
- › Предел огнестойкости: EI 60

\* В зависимости от типоразмера профилей каркаса.

\*\* При использовании изоляции КНАУФ Инсулейшн «Акустическая перегородка».

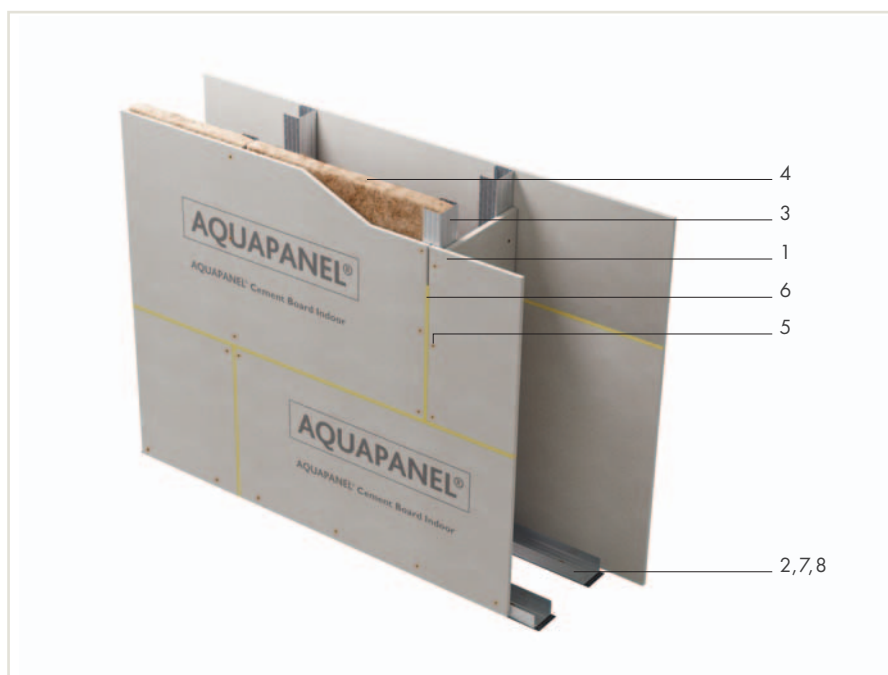

№	Наименование	Ед. изм.	Кол-во на м <sup>2</sup>
1	Цементная плита АКВАПАНЕЛЬ® Внутренняя	м <sup>2</sup>	2,3
2	КНАУФ-профиль ПН 50×40 (75×40, 100×40)	пог. м	1,4
3	КНАУФ-профиль ПС 50×50 (75×50, 100×50)	пог. м	4,0
4	Негорючая минераловатная звукоизоляция КНАУФ Инсулейшн «Акустическая перегородка» - AS/AR	м <sup>2</sup>	1,0
5	Шуруп SN 25	шт.	35
6	Клей для швов	мл	100
7	Дюбель-гвоздь 6×40	шт.	3,2
8	Лента уплотнительная	пог. м	2,4

# ПЕРЕГОРОДКА

с двойным разнесенным каркасом  
и двухслойной обшивкой из плиты АКВАПАНЕЛЬ® Внутренняя

С 386.2

Документ  
М24.03/2007

- Применяется в качестве внутренних ограждающих конструкций в помещениях различного типа.
- Конструкция наряду с высокими прочностными качествами и огнестойкостью обеспечивает возможность скрытой проводки водопроводных, отопительных и канализационных коммуникаций, а также скрытый монтаж оборудования.
- Применяется как при реконструкции, так и в новом строительстве.
- Поверхность предназначена под последующую окончательную отделку, например окраску, облицовку плиткой, оклейку обоями или отделку декоративной штукатуркой.
- Рекомендуется использовать в помещениях с повышенной влажностью, мокрым режимом эксплуатации и неотапливаемых.

- › Масса 1 м<sup>2</sup>: около 70 кг
- › Максимальная высота перегородки: до 9 м\*
- › Толщина перегородки: 200 мм и более\*
- › Индекс звукоизоляции, R<sub>w</sub>: не менее 56 дБ\*\*
- › Предел огнестойкости: EI 150

\* В зависимости от типоразмера профилей каркаса.

\*\* При использовании изоляции КНАУФ Инсулейшн «Акустическая перегородка».

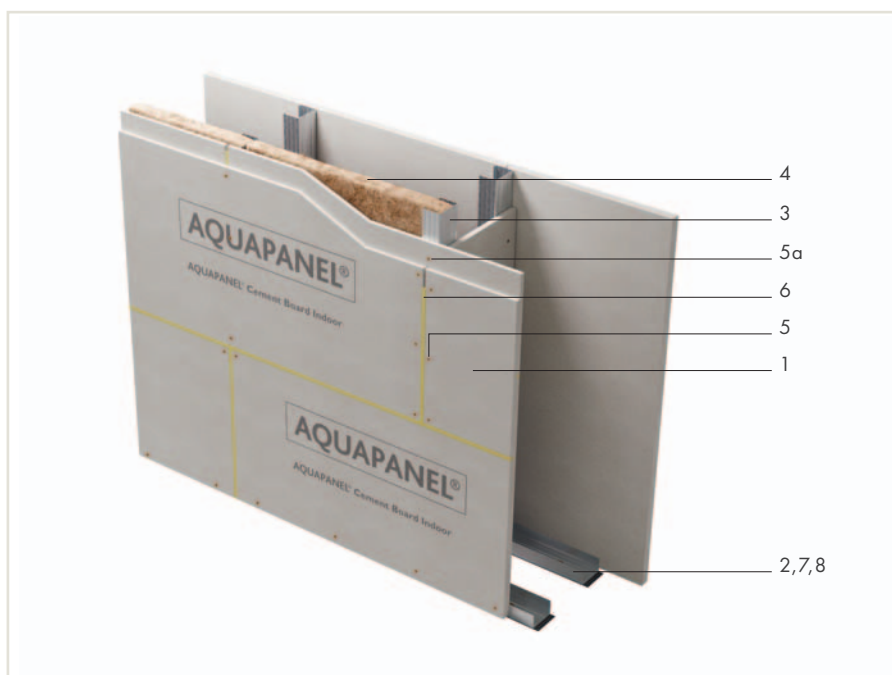

№	Наименование	Ед. изм.	Кол-во на м <sup>2</sup>
1	Цементная плита АКВАПАНЕЛЬ® Внутренняя	м <sup>2</sup>	4,3
2	КНАУФ-профиль ПН 50×40 (75×40, 100×40)	пог. м	1,4
3	КНАУФ-профиль ПС 50×50 (75×50, 100×50)	пог. м	4,0
4	Негорючая минераловатная звукоизоляция КНАУФ Инсулейшн «Акустическая перегородка» - AS/AR	м <sup>2</sup>	1,0
5a	Шуруп SN 25	шт.	35
5b	Шуруп SN 39	шт.	30
6	Клей для швов	мл	200
7	Дюбель-гвоздь 6×40	шт.	3,2
8	Лента уплотнительная	пог. м	2,4

( ) В скобках даны варианты комплектующих изделий.

# ДЛЯ СТРОГИХ ЗАКАЗЧИКОВ

Гипсокартон КНАУФ-лист Сапфир



КНАУФ-лист Сапфир – это высококачественный гипсокартон повышенной прочности. Он отличается влаго- и огнестойкостью, ударостойкостью. Повышает звукоизоляцию конструкции. Благодаря этим свойствам КНАУФ-лист Сапфир можно с уверенностью использовать под отделку высококачественными финишными материалами. Даже самый требовательный клиент останется доволен результатом.

➤ [www.knauf.ru](http://www.knauf.ru)  
ООО «КНАУФ ГИПС»

**KNAUF**







# ОБЛИЦОВКИ

- › однослойная из КНАУФ-листов на клею С 611 44
- › однослойная или двухслойная из КНАУФ-листов на металлическом каркасе, закрепленном на базовой стене С 623 45
- › однослойная из КНАУФ-листов на металлическом каркасе, отнесенном от базовой стены С 625 46
- › двухслойная из КНАУФ-листов на металлическом каркасе, отнесенном от базовой стены С 626 47
- › двухслойная из звукоизоляционных листов КНАУФ-Сайлентборд и КНАУФ-листов Сапфир на металлическом каркасе, отнесенном от базовой стены С 626 48
- › однослойная или двухслойная из КНАУФ-суперлистов на металлическом каркасе, закрепленном на базовой стене С 663 49
- › однослойная из КНАУФ-суперлистов на металлическом каркасе, отнесенном от базовой стены С 665 50
- › двухслойная из КНАУФ-суперлистов на металлическом каркасе, отнесенном от базовой стены С 666 51
- › мансард однослойная или двухслойная из КНАУФ-суперлистов на металлическом каркасе М 682 52
- › однослойная или двухслойная из плит АКВАПАНЕЛЬ® Внутренняя на металлическом каркасе из профиля ПП С 683 53
- › однослойная из плит АКВАПАНЕЛЬ® Внутренняя на металлическом каркасе, отнесенном от базовой стены С 685 54
- › однослойная или двухслойная комбинированная из негорючих плит КНАУФ-Файерборд и КНАУФ-листов на металлическом каркасе, закрепленном на базовой стене С 631 55
- › каркасная огнезащитная стальных колонн из негорючих плит КНАУФ-Файерборд или КНАУФ-суперлистов W 753/К 253 56
- › из плит КНАУФ-Акустика на металлическом каркасе, отнесенном от базовой стены С 629С 57

# ОБЛИЦОВКА

однослойная из КНАУФ-листов  
на клею

С 611

Документ

1.073.9-2.08

- Применяется в помещениях различного назначения, как при реконструкции, так и в новом строительстве с целью отделки несущих конструкций из кирпича и бетона.
- Поверхность облицовки предполагает последующую декоративную отделку, например окраску, оклейку обоями и т.п.

- › Масса 1 м<sup>2</sup>: около 12 кг
- › Минимальная толщина облицовки: около 20 мм
- › Максимальная высота облицовки не должна превышать длину листа. Горизонтальные швы облицовки не допускаются.

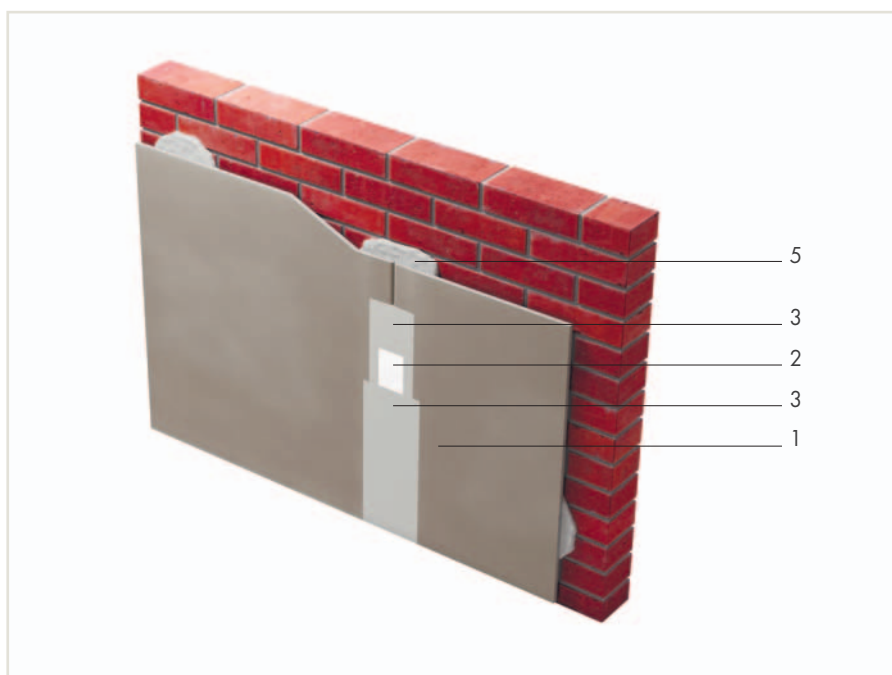

№	Наименование	Ед. изм.	Кол-во на м <sup>2</sup>
1	КНАУФ-лист (ГСП-Н2, ГСП-А, ГСП-DF)	м <sup>2</sup>	1,0
2	Лента армирующая	пог. м	0,75
3	Шпаклевка гипсовая КНАУФ для стыков	кг	0,3
4*	Шпаклёвка КНАУФ-Фуген (клей для ровного основания)	кг	0,8 [А,В]
5	Клей КНАУФ-Перлфикс	кг	3,5 [Б,В]
6*	Полосы из КНАУФ-листа	пог. м	2,6 [В]
7*	КНАУФ-профиль ПУ	шт.	**
8*	Грунтовка КНАУФ-Тифенгрунд	л	0,1

\* Позиция на рисунке не показана.

\*\* По потребности заказчика.

() В скобках даны варианты комплектующих изделий.

[] В квадратных скобках указаны варианты исполнения облицовки в зависимости от неровностей основания:

А — ровные основания (бетон, штукатурка);

Б — неровные основания (неровности до 2 см, например кирпич);

В — неровные основания (неровности более 2 см, например кладка из камня, выравниваются полосами ГСП шириной 10 см, позиция 6).

# ОБЛИЦОВКА

однослойная или двухслойная из КНАУФ-листов на металлическом каркасе, закрепленном на базовой стене

С 623

Документ

1.073.9-2.08

■ Применяется в помещениях различного назначения, как при реконструкции, так и в новом строительстве с целью отделки несущих конструкций, а также для улучшения тепло- и звукоизоляции помещений.

■ Поверхность облицовки предполагает последующую декоративную отделку, например окраску, оклейку обоями и т.п.

› Масса 1 м<sup>2</sup>: около 15 кг (1 слой), около 26 кг (2 слоя)

› Максимальная высота облицовки: до 10 м

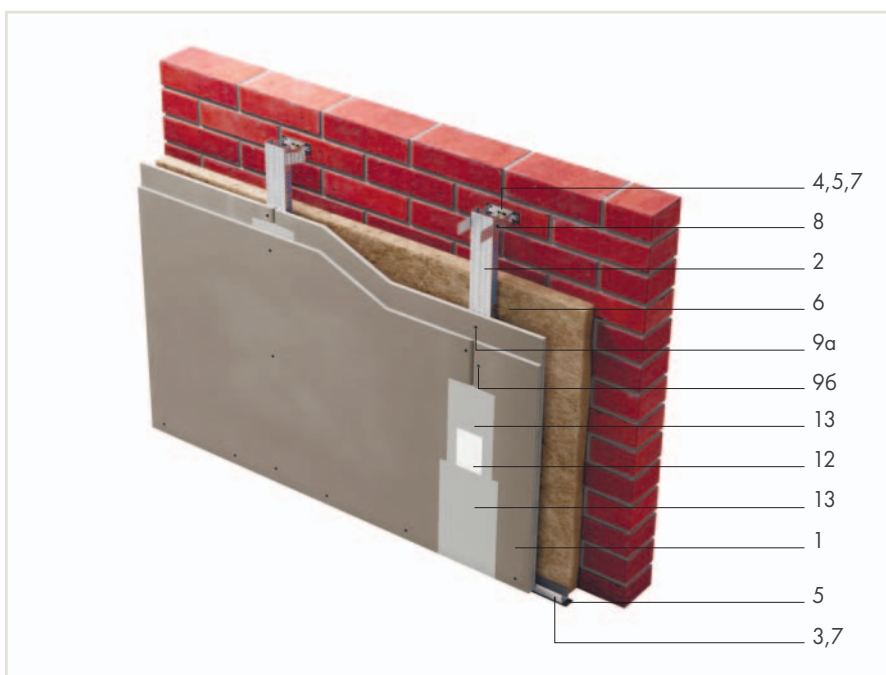

№	Наименование	Ед. изм.	Кол-во на м <sup>2</sup>	
			1 слой	2 слоя
1	КНАУФ-лист (ГСП-Н2, ГСП-А, ГСП-DF) 12,5 мм	м <sup>2</sup>	1,0	2,0
2	КНАУФ-профиль ПП 60×27	пог. м	2,0 [2,4]	2,0
3	КНАУФ-профиль ПН 28×27	шт.	0,7	0,7
4	Подвес прямой 60×27	шт.	0,7	0,7
5	Лента уплотнительная	шт.	0,7+0,1	0,7+0,1
6	Негорючая минераловатная звукоизоляция КНАУФ Инсулейшн «Акустическая перегородка» - AS/AR	м <sup>2</sup>	1,0**	1,0**
7	Дюбель-гвоздь 6×40	шт.	1,6	1,6
8	Шуруп LN 9	шт.	1,4	1,4
9a	Шуруп TN 25	шт.	14	6
96	Шуруп TN 35	шт.	—	14
10*	КНАУФ-профиль ПУ	шт.	**	**
11*	Удлинитель профилей	шт.	**	**
12	Лента армирующая	пог. м	0,75 [1,1]	0,75 [1,1]
13	Шпаклевка гипсовая КНАУФ для стыков	кг	0,3 [0,45]	0,6 [0,75]
14*	Грунтовка КНАУФ-Тифенгрунд	л	0,1	0,1

\* Позиция на рисунке не показана.

\*\* По потребности заказчика.

( ) В скобках даны варианты комплектующих изделий.

[ ] В скобках даны значения для случая, когда высота облицовки превышает длину гипсовой строительной плиты.

Расходы приведены из расчета облицовки Н = 2,75 м; L = 4,00 м; S=11 м<sup>2</sup> при толщине ГСП 12,5 мм, шага стоек в каркасных облицовках 600 мм без учета проемов и потерь на раскрой.

# ОБЛИЦОВКА

однослойная из КНАУФ-листов  
на металлическом каркасе, отнесенном от базовой стены

С 625

Документ  
1.073.9-2.08

- Применяется в помещениях различного назначения, как при реконструкции, так и в новом строительстве с целью отделки несущих конструкций, а также для улучшения тепло- и звукоизоляции помещений, преимущественно в случае, когда крепление к базовой стене затруднено.
- Поверхность облицовки предполагает последующую декоративную отделку, например окраску, оклейку обоями и т.п.

- › Масса 1 м<sup>2</sup>: около 16 кг
- › Максимальная высота облицовки: до 5,0 м\*

\* В зависимости от типоразмера профилей и шага стоек.

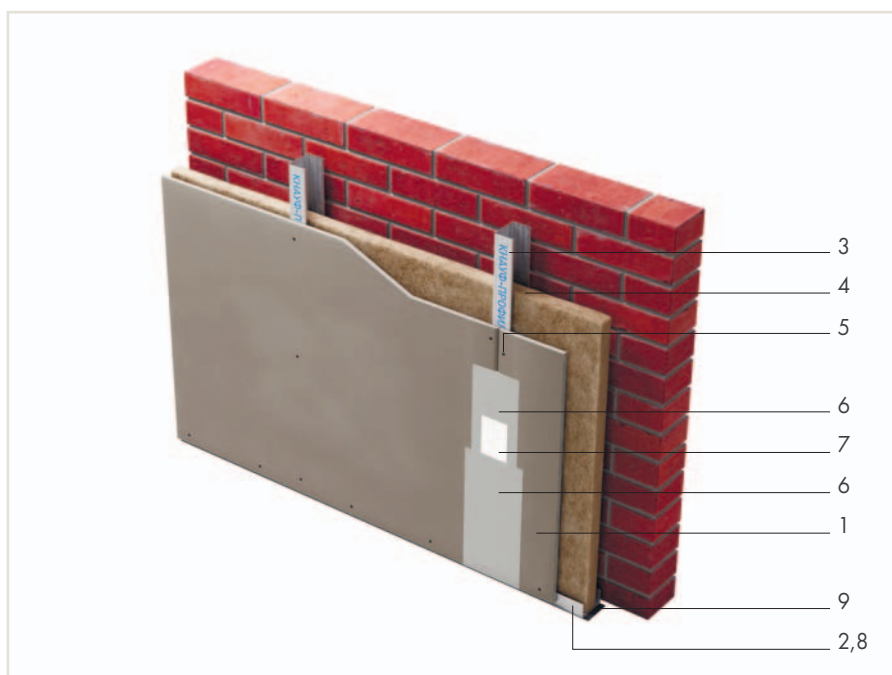

№	Наименование	Ед. изм.	Кол-во на м <sup>2</sup>
1	КНАУФ-лист (ГСП-Н2, ГСП-А, ГСП-DF) 12,5 мм	м <sup>2</sup>	1,0
2	КНАУФ-профиль ПН 75×40 (100×40)	пог. м	0,7 [1,1]
3	КНАУФ-профиль ПС 75×50 (100×50)	пог. м	2,0
4	Негорючая минераловатная звукоизоляция КНАУФ Инсулейшн «Акустическая перегородка» - AS/AR	м <sup>2</sup>	1,0**
5	Шуруп TN 25	шт.	14 [17]
6	Шпаклевка гипсовая КНАУФ для стыков	кг	0,3 [0,45]
7	Лента армирующая	пог. м	0,75 [1,1]
8	Дюбель-гвоздь 6×40	шт.	1,6
9	Лента уплотнительная	пог. м	1,2
10*	Грунтовка КНАУФ-Тифенгрунд	л	0,1
11*	КНАУФ-профиль ПУ	шт.	**

\* Позиция на рисунке не показана.

\*\* По потребности заказчика.

() В скобках даны варианты комплектующих изделий.

[ ] В скобках даны значения для случая, когда высота облицовки превышает длину гипсовой строительной плиты.

Расходы приведены из расчета облицовки H = 2,75 м; L = 4,00 м; S=11 м<sup>2</sup> при толщине ГСП 12,5 мм, шага стоек в каркасных облицовках 600 мм без учета проемов и потерь на раскрой.

# ОБЛИЦОВКА

двухслойная из КНАУФ-листов  
на металлическом каркасе, отнесенном от базовой стены

С 626

Документ

1.073.9-2.08

- Применяется в помещениях различного назначения, как при реконструкции, так и в новом строительстве с целью отделки несущих конструкций, а также для улучшения тепло- и звукоизоляции помещений, преимущественно в случае, когда крепление к базовой стене затруднено.
- Поверхность облицовки предполагает последующую декоративную отделку, например окраску, оклейку обоями и т.п.

› Масса 1 м<sup>2</sup>: около 27 кг

› Максимальная высота облицовки: до 5,5 м\*

\* В зависимости от типоразмера профилей и шага стоек.

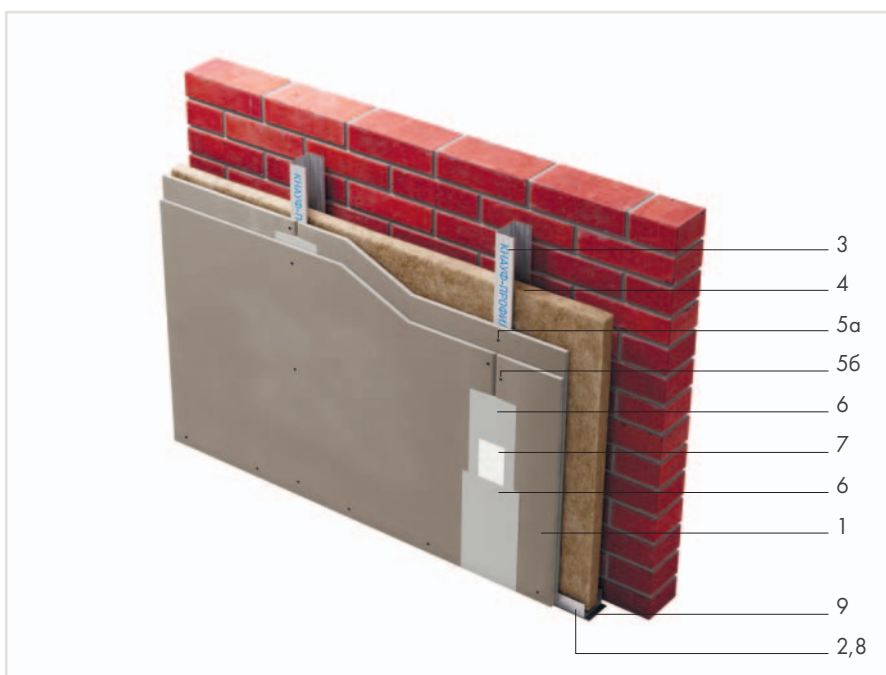

№	Наименование	Ед. изм.	Кол-во на м <sup>2</sup>
1	КНАУФ-лист (ГСП-Н2, ГСП-А, ГСП-DF) 12,5 мм	м <sup>2</sup>	2,0
2	КНАУФ-профиль ПН 50×40 (75×40, 100×40)	пог. м	0,7
3	КНАУФ-профиль ПС 50×50 (75×50, 100×50)	пог. м	2,0
4	Негорючая минераловатная звукоизоляция КНАУФ Инсулейшн «Акустическая перегородка» - AS/AR	м <sup>2</sup>	1,0**
5а	Шуруп TN 25	шт.	6 [7]
5б	Шуруп TN 35	шт.	14 [15]
6	Шпаклевка гипсовая КНАУФ для стыков	кг	0,6 [0,9]
7	Лента армирующая	пог. м	0,75 [1,1]
8	Дюбель-гвоздь 6×40	шт.	1,6
9	Лента уплотнительная	пог. м	1,2
10	Грунтовка КНАУФ-Тифенгрунд	л	0,1
11*	КНАУФ-профиль ПУ	шт.	**

\* Позиция на рисунке не показана.

\*\* По потребности заказчика.

() В скобках даны варианты комплектующих изделий.

[ ] В скобках даны значения для случая, когда высота облицовки превышает длину гипсовой строительной плиты.

Расходы приведены из расчета облицовки Н = 2,75 м; L = 4,00 м; S=11 м<sup>2</sup> при толщине ГСП 12,5 мм, шага стоек в каркасных облицовках 600 мм без учета проемов и потерь на раскрой.



# ОБЛИЦОВКА

**НОВИНКА**

двухслойная из звукоизоляционных листов КНАУФ-Сайлентборд и КНАУФ-листов Сапфир на металлическом каркасе, отнесенном от базовой стены

**С 626**

- Применяется в помещениях различного назначения, как при реконструкции, так и в новом строительстве с целью отделки вертикальных ограждающих конструкций, а также для улучшения тепло- и звукоизоляции помещений, преимущественно в случае, когда крепление к базовой стене затруднено.
- Поверхность облицовки предполагает последующую декоративную отделку, например окраску, оклейку обоями и т.п.

- › Толщина облицовки: от 79 мм
- › Габаритный размер профиля: 50 (75, 100) мм
- › Толщина обшивки: 12,5 мм × 2
- › Масса 1 м<sup>2</sup>: около 32 кг
- › Максимальная высота облицовки: до 5,5 м\*.

\* В зависимости от типоразмера профилей и шага стоек.

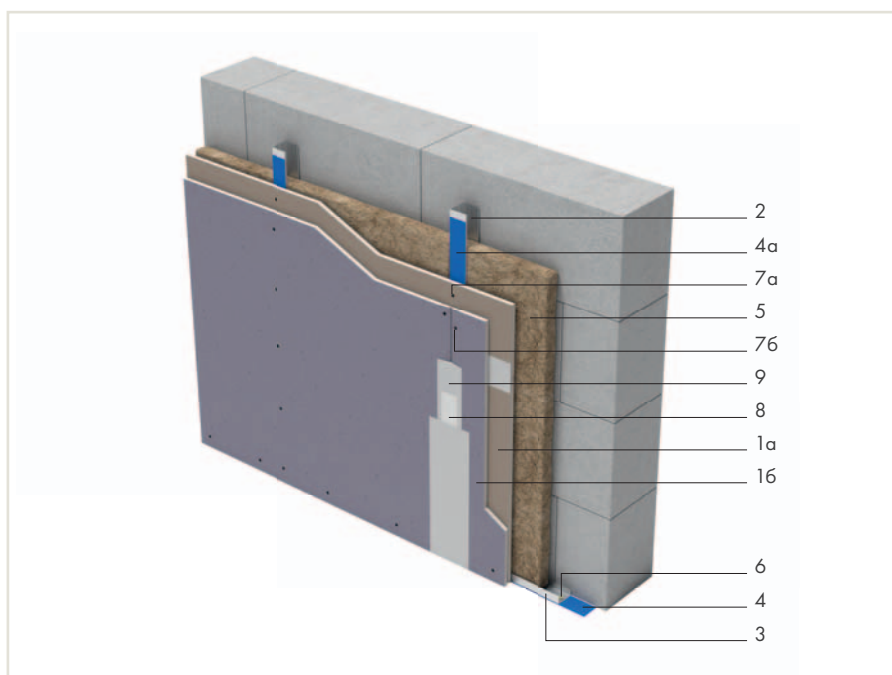

№	Наименование	Ед. изм.	Кол-во на м <sup>2</sup>
1а	КНАУФ-Сайлентборд 12,5 мм	м <sup>2</sup>	1,0
1б	КНАУФ-лист Сапфир 12,5 мм	м <sup>2</sup>	1,0
2	КНАУФ-профиль ПС 50×50 (75×50, 100×50)	пог. м	2,0
3	КНАУФ-профиль ПН 50×40 (75×40, 100×40)	пог. м	0,7
4	Лента уплотнительная КНАУФ-Дихтунгсбанд Профи	пог. м	1,2
4а	Лента уплотнительная КНАУФ-Дихтунгсбанд Профи 50 мм	пог. м	2,0
5	Негорючая минераловатная звукоизоляция КНАУФ Инсулейшн «Акустическая перегородка» - AS/AR	м <sup>2</sup>	1,0
6	Дюбель-гвоздь 6×40	шт.	1,6
7а	Шуруп ХТН 23	шт.	7
7б	Шуруп ХТН 38	шт.	14 [15]
8	Лента армирующая	пог. м	0,75 [1,1]
9	Шпаклевка гипсовая КНАУФ для стыков	кг	1,5 [1,75]
10*	Грунтовка КНАУФ-Тифенгрунд	л	0,1

\* Позиция на рисунке не показана.

( ) В скобках даны варианты комплектующих изделий.

[ ] В скобках даны значения для случая, когда высота облицовки превышает длину гипсовой строительной плиты.

Расходы приведены из расчета перегородки Н=2,75 м; L=4,00 м; S=11 кв.м. без учета проемов и потерь на раскрой материалов.

# ОБЛИЦОВКА

однослойная или двухслойная из КНАУФ-суперлистов на металлическом каркасе, закрепленном на базовой стене

С 663

Документ

M25.41/2000

- Применяется в помещениях различного назначения, как при реконструкции, так и в новом строительстве с целью отделки несущих конструкций, а также для улучшения тепло- и звукоизоляции помещений.
  - Поверхность облицовки предполагает последующую декоративную отделку, например окраску, оклейку обоями и т.п.
  - Рекомендуется к использованию в помещениях для обшивки с повышенными прочностными характеристиками.
- › Масса 1 м<sup>2</sup>: около 17 кг (1 слой), около 33 кг (2 слоя)
- › Максимальная высота облицовки: до 10 м

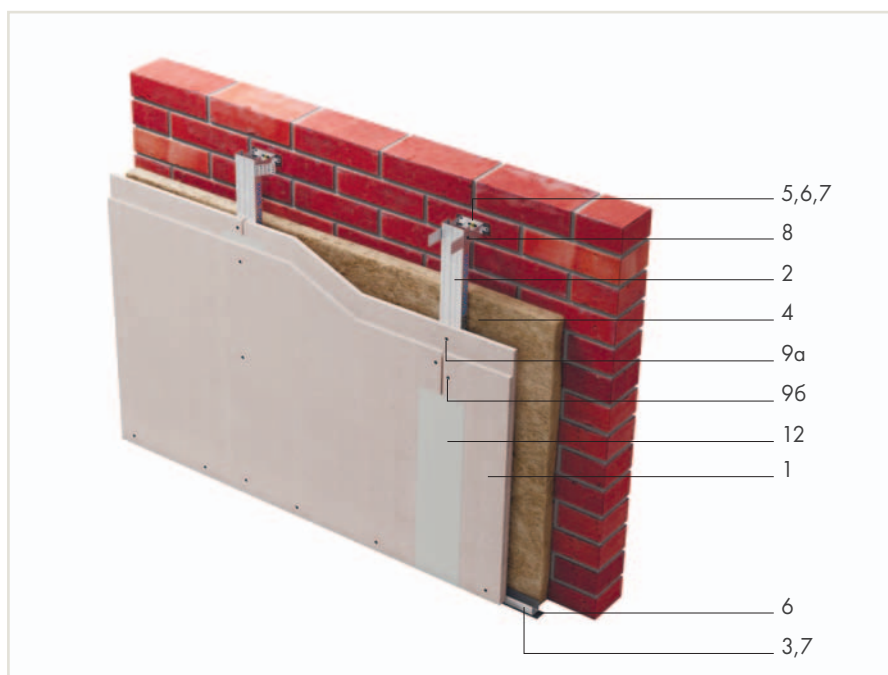

№	Наименование	Ед. изм.	Кол-во на м <sup>2*</sup>	
			1 слой	2 слоя
1	КНАУФ-суперлист (ГВЛ, ГВЛ-В1, ГВЛ-В2, ГВЛ-ОВ)	м <sup>2</sup>	1,0	2,0
2	КНАУФ-профиль ПП 60×27	пог. м	2,0 [2,4]	2,0 [2,4]
3	КНАУФ-профиль ПН 28×27	пог. м	0,7	0,7
4	Негорючая минераловатная звукоизоляция КНАУФ Инсулейшн «Акустическая перегородка» - AS/AR	м <sup>2</sup>	1,0**	1,0**
5	Подвес прямой 60×27	шт.	0,7	0,7
6	Лента уплотнительная	шт.	0,7+0,1	0,7+0,1
7	Дюбель-гвоздь 6×40	шт.	1,6	1,6
8	Шуруп LN 9	шт.	1,5 [2,7]	15
9a	Шуруп MN 30	шт.	14 [17]	6 [7]
96	Шуруп MN 45	шт.	—	14 [15]
10*	Профиль угловой ПУ	шт.	**	**
11*	Лента армирующая (для кромки листов ФК)	пог. м	0,75	0,75
12	Шпаклевка гипсовая КНАУФ для стыков	кг	0,3 [0,45]	0,6 [0,9]
13*	Грунтовка КНАУФ-Тифенгрунд	л	1,0	1,0
14*	Лента разделительная	пог. м	**	**

\* Позиция на рисунке не показана.

\*\* По потребности заказчика.

( ) В скобках даны варианты комплектующих изделий.

[ ] В скобках даны значения для случая, когда высота облицовки превышает длину листа.

Расход материалов дан на 1 м<sup>2</sup> облицовки из расчета стены размерами 2,75 (Н) x 4(L) м=11 м<sup>2</sup> с оконным проемом без учета возможных потерь.

# ОБЛИЦОВКА

однослойная из КНАУФ-суперлистов  
на металлическом каркасе, отнесенном от базовой стены

С 665

Документ

М 8.3/2010

- Применяется в помещениях различного назначения, как при реконструкции, так и в новом строительстве с целью отделки несущих конструкций, а также для улучшения тепло- и звукоизоляции помещений, преимущественно в случае, когда крепление к базовой стене затруднено.
- Поверхность облицовки предполагает последующую декоративную отделку, например окраску, оклейку обоями и т.п.
- Рекомендуется к использованию в помещениях для обшивки с повышенными прочностными характеристиками, а также при невозможности крепления облицовки к стене.

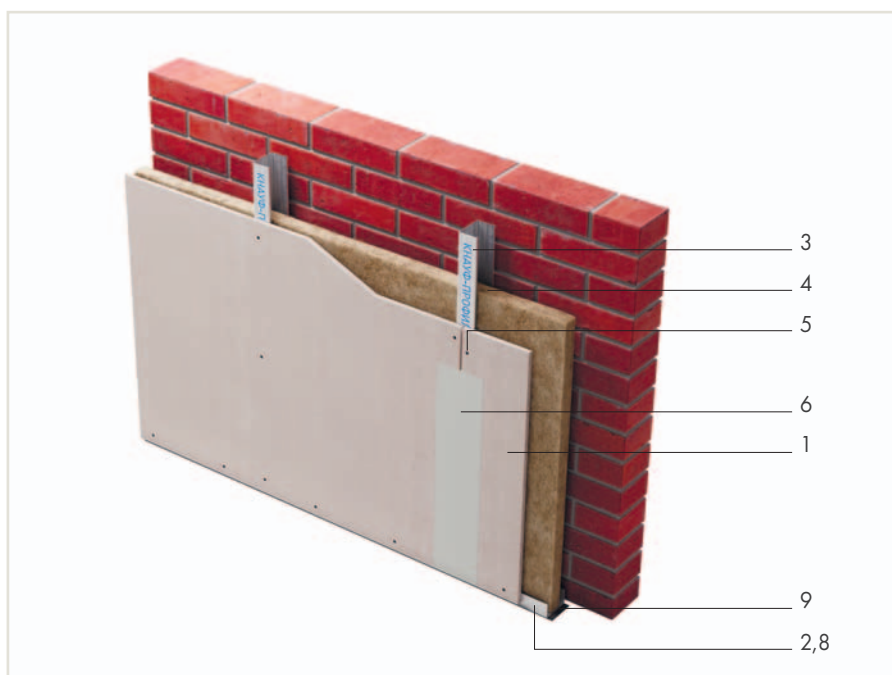

- › Масса 1 м<sup>2</sup>: около 18 кг
- › Максимальная высота облицовки: до 5 м \*

\* В зависимости от типоразмера профилей и шага стоек.

№	Наименование	Ед. изм.	Кол-во на м <sup>2</sup>
1	КНАУФ-суперлист (ГВЛ, ГВЛ-В1, ГВЛ-В2, ГВЛ-ОВ)	м <sup>2</sup>	1,0
2	КНАУФ-профиль ПН 75×40 (100×40)	пог. м	0,7 [1,1]
3	КНАУФ-профиль ПС 75×50 (100×50)	пог. м	2,0
4	Негорючая минераловатная звукоизоляция КНАУФ Инсулейшн «Акустическая перегородка» - AS/AR	м <sup>2</sup>	1,0**
5	Шуруп MN 30	шт.	14 [17]
6	Шпаклевка гипсовая КНАУФ для стыков	кг	0,3 [0,45]
7*	Лента армирующая (для кромки листов ФК)	пог. м	0,75
8	Дюбель-гвоздь 6×40	шт.	1,6
9	Лента уплотнительная	пог. м	1,2
10*	Грунтовка КНАУФ-Тифенгрунд	л	0,1
11*	Профиль угловой ПУ	шт.	**
12*	Лента разделительная	пог. м	**

\* Позиция на рисунке не показана.

\*\* По потребности заказчика.

( ) В скобках даны варианты комплектующих изделий.

[ ] В скобках даны значения для случая, когда высота облицовки превышает длину листа.

Расход материалов дан на 1 м<sup>2</sup> облицовки из расчета стены размерами 2,75 (Н) x 4(L) м=11 м<sup>2</sup> с оконным проемом без учета возможных потерь.

# ОБЛИЦОВКА

двухслойная из КНАУФ-суперлистов  
на металлическом каркасе, отнесенном от базовой стены

С 666

Документ

М 8.3/2010

- Применяется в помещениях различного назначения, как при реконструкции, так и в новом строительстве с целью отделки несущих конструкций, а также для улучшения тепло- и звукоизоляции помещений, преимущественно в случае, когда крепление к базовой стене затруднено.
- Поверхность облицовки предполагает последующую декоративную отделку, например окраску, оклейку обоями и т.п. Рекомендуется к использованию в помещениях для обшивки с повышенными прочностными характеристиками.

- › Масса 1 м<sup>2</sup>: около 34 кг
- › Максимальная высота облицовки: до 5,5 м\*

\* В зависимости от типоразмера профилей и шага стоек.

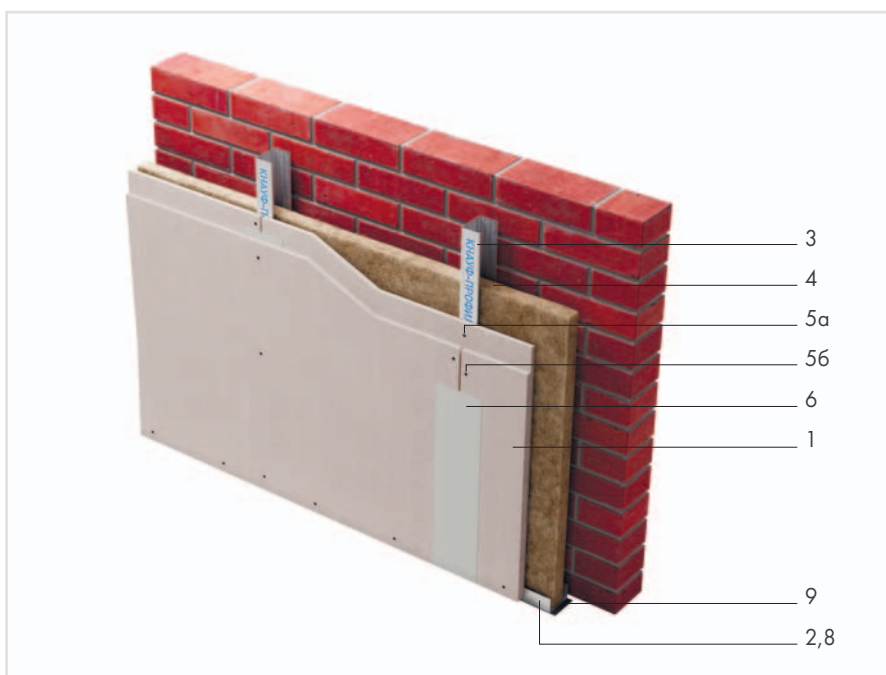

№	Наименование	Ед. изм.	Кол-во на м <sup>2</sup>
1	КНАУФ-суперлист (ГВЛ, ГВЛ-В1, ГВЛ-В2, ГВЛ-ОВ)	м <sup>2</sup>	2,0
2	КНАУФ-профиль ПН 50×40 (75×40, 100×40)	пог. м	0,7
3	КНАУФ-профиль ПС 50×50 (75×50, 100×50)	пог. м	2,0
4	Негорючая минераловатная звукоизоляция КНАУФ Инсулейшн «Акустическая перегородка» - AS/AR	м <sup>2</sup>	1,0**
5а	Шуруп MN 30	шт.	6 [7]
5б	Шуруп MN 45	шт.	14 [15]
6	Шпаклевка гипсовая КНАУФ для стыков	кг	0,6 [0,9]
7*	Лента армирующая (для кромки листов ФК)	пог. м	0,75
8	Дюбель-гвоздь 6×40	шт.	1,6
9	Лента уплотнительная	пог. м	1,2
10*	Грунтовка КНАУФ-Тифенгрунд	л	0,1
11*	Профиль угловой ПУ	шт.	**
12*	Лента разделительная	пог. м	**

\* Позиция на рисунке не показана.

\*\* По потребности заказчика.

( ) В скобках даны варианты комплектующих изделий.

[ ] В скобках даны значения для случая, когда высота облицовки превышает длину листа.

Расход материалов дан на 1 м<sup>2</sup> облицовки из расчета стены размерами 2,75 (Н) x 4(L) м=11 м<sup>2</sup> с оконным проемом без учета возможных потерь.





# ОБЛИЦОВКА

однослойная или двухслойная из плит  
АКВАПАНЕЛЬ® Внутренняя  
на металлическом каркасе из профиля ПП 60×27

С 683

Документ

М24.03/2007

- Применяется в помещениях различного типа, как при реконструкции, так и при новом строительстве с целью отделки несущих конструкций, а также для улучшения влагостойкости помещения.
- Поверхность облицовки предполагает последующую декоративную отделку, например облицовку плиткой или окраску, оклейку обоями, отделку декоративной штукатуркой.
- Возможно построение кривых линий. Рекомендуется применять в помещениях с влажным, мокрым режимом эксплуатации и неотапливаемых.

- › Масса 1 м<sup>2</sup>: около 20 кг (1 слой), около 35 кг (2 слоя)
- › Минимальная толщина облицовки: около 45 мм (1 слой), 58 мм (2 слоя)
- › Максимальная высота облицовки: до 10 м

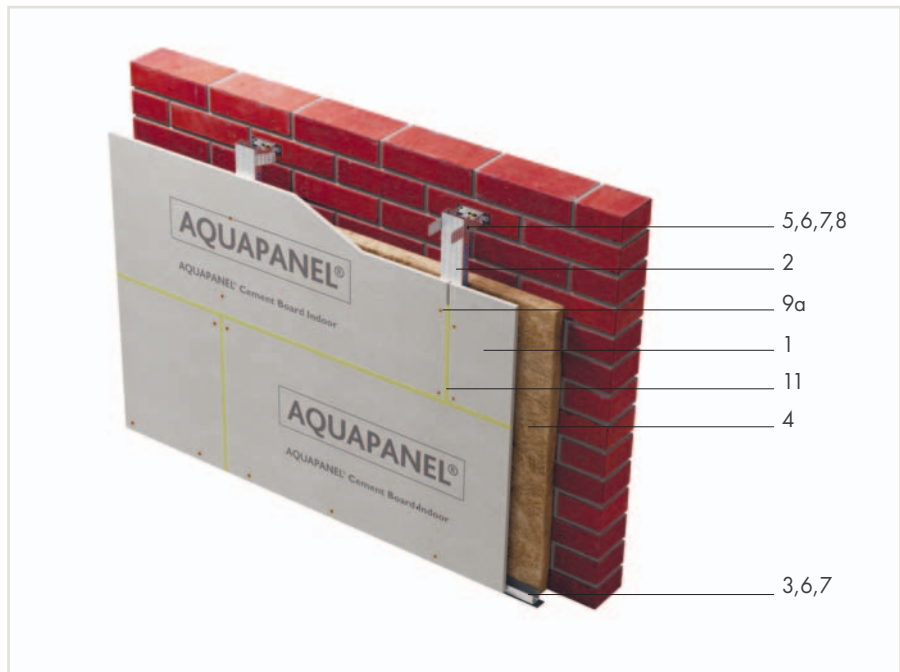

№	Наименование	Ед. изм.	Кол-во на м <sup>2</sup>	
			1 слой	2 слоя
1	Цементная плита АКВАПАНЕЛЬ® Внутренняя	м <sup>2</sup>	1,0	2,0
2	КНАУФ-профиль ПП 60×27	пог. м	2,0	2,0
3	КНАУФ-профиль ПН 28×27	шт.	0,7	0,7
4	Негорючая минераловатная звукоизоляция КНАУФ Инсулейшн «Акустическая перегородка» - AS/AR	м <sup>2</sup>	1,0**	1,0**
5	Подвес прямой 60×27	шт.	0,7	0,7
6	Лента уплотнительная	пог. м	0,7+0,1	0,7+0,1
7	Дюбель-гвоздь 6×40	шт.	1,6	1,6
8	Шуруп LN 9	шт.	1,5	1,5
9a	Шуруп SN 25	шт.	15	15
9b*	Шуруп SN 39	шт.	—	15
10*	Удлинитель профилей	шт	**	**
11	Клей для швов	мл	50	100

\* Позиция на рисунке не показана.

\*\* По потребности заказчика.

( ) В скобках даны варианты комплектующих изделий.

# ОБЛИЦОВКА

однослойная из плит АКВАПАНЕЛЬ® Внутренняя  
на металлическом каркасе, отнесенном от базовой стены

С 685

Документ

М24.03/2007

- Применяется в помещениях различного назначения, как при реконструкции, так и в новом строительстве с целью отделки несущих конструкций, а также для улучшения тепло- и звукоизоляции помещений, преимущественно в случае, когда крепление к базовой стене затруднено.
- Поверхность облицовки предполагает последующую декоративную отделку, например облицовку плиткой или окраску, оклейку обоями, отделку декоративной штукатуркой.
- Рекомендуется использовать в помещениях с влажным, мокрым режимом эксплуатации и неотапливаемых.

› Масса 1 м<sup>2</sup>: около 20 кг

› Максимальная высота облицовки:  
до 5,5 м\*

\* В зависимости от типоразмера профилей и шага стоек.

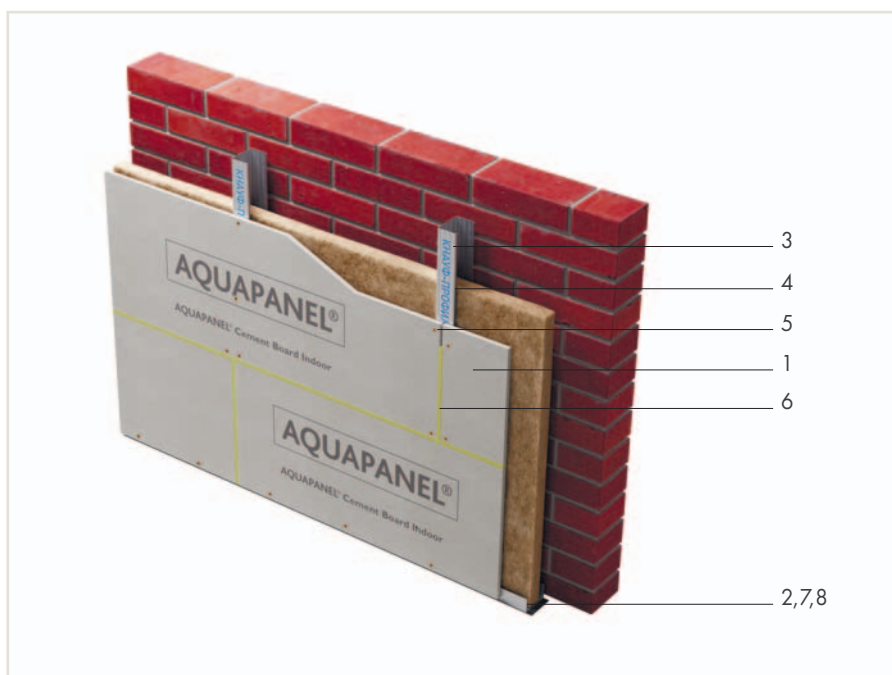

№	Наименование	Ед. изм.	Кол-во на м <sup>2</sup>
1	Цементная плита АКВАПАНЕЛЬ® Внутренняя	м <sup>2</sup>	1,0
2	КНАУФ-профиль ПН 50×40 (75×40, 100×40)	пог. м	0,7
3	КНАУФ-профиль ПС 50×50 (75×50, 100×50)	пог. м	2,0
4	Негорючая минераловатная звукоизоляция КНАУФ Инсулейшн «Акустическая перегородка» - AS/AR	м <sup>2</sup>	1,0*
5	Шуруп SN 25	шт.	15
6	Клей для швов	мл	50
7	Дюбель-гвоздь 6×40	шт.	1,6
8	Лента уплотнительная	пог. м	1,2

\* По потребности заказчика.

() В скобках даны варианты комплектующих изделий.

# ОБЛИЦОВКА

однослойная или двухслойная комбинированная из негорючих плит КНАУФ-Файерборд и КНАУФ-листов на металлическом каркасе, закрепленном на базовой стене

С 631

Документ

КС 31.07/2009

- Применяется в помещениях с повышенными требованиями к пожарной безопасности в зданиях различного назначения, различной степени огнестойкости и класса пожарной опасности, с сухими и нормальными температурно-влажностными режимами.
- Применяется для отделки несущих конструкций, для улучшения тепло- и звукоизоляции помещений.
- Поверхность предполагает последующую декоративную отделку, например окраску.

## С 631.1

Облицовка на стальном каркасе, с креплением подвесами, с однослойной обшивкой из негорючих плит КНАУФ-Файерборд

- › Масса 1 м<sup>2</sup>: около 15 кг
- › Мин. толщина облицовки: около 45 мм

## С 631.2

Облицовка на стальном каркасе, с креплением подвесами, с двухслойной комбинированной обшивкой из негорючих плит КНАУФ-Файерборд (наружный слой) и КНАУФ-лист (внутренний слой)

- › Масса 1 м<sup>2</sup>: около 26 кг
- › Мин. толщина облицовки: около 58 мм
- › Макс. высота облицовки: до 10 м

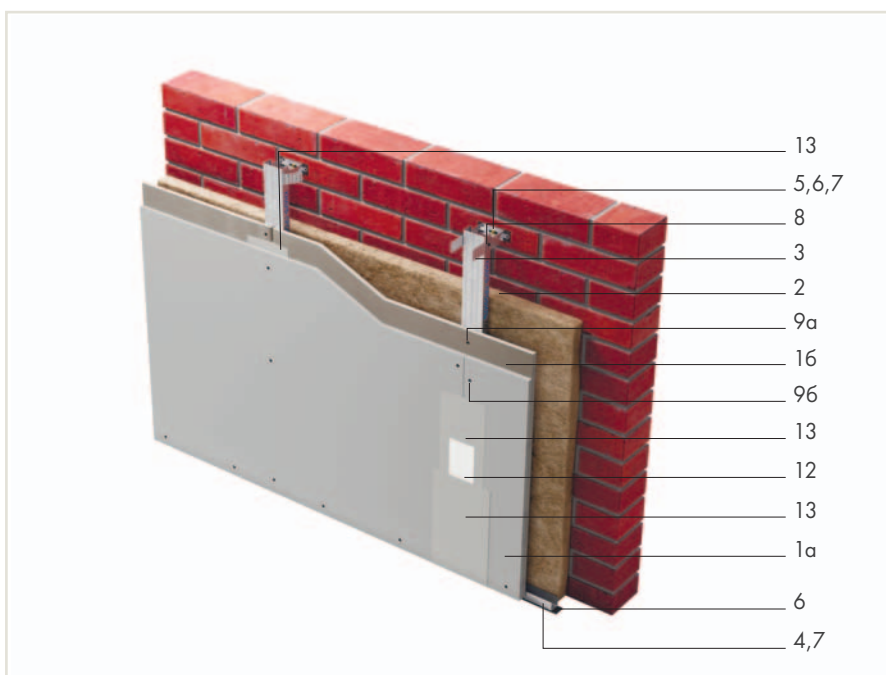

№	Наименование	Ед. изм.	Кол-во на м <sup>2</sup> *	
			1 слой	2 слоя
1а	Плита КНАУФ-Файерборд	м <sup>2</sup>	1,0	1,0
1б	КНАУФ-лист (ГСП-Н2, ГСП-А, ГСП-DF) 12,5 мм	м <sup>2</sup>	—	1,0
2	Негорючая минераловатная звукоизоляция КНАУФ Инсулейшн «Акустическая перегородка» - AS/AR	м <sup>2</sup>	1,0**	1,0**
3	КНАУФ-профиль ПП 60×27	пог. м	2,0 [2,4]	2
4	КНАУФ-профиль ПН 28×27	пог. м	0,7	0,7
5	Подвес прямой 60×27	шт.	0,7	0,7
6	Лента уплотнительная	шт.	0,85	0,85
7	Дюбель-гвоздь 6×40	шт.	0,9	0,9
8	Шуруп LN 9	шт.	1,5 [2,7]	1,5
9а	Шуруп TN 25	шт.	14 [17]	6 [7]
9б	Шуруп TN 35	шт.	—	14 [15]
10*	КНАУФ-профиль ПУ	шт.	**	**
11*	Удлинитель профилей	шт.	**	**
12	Лента армирующая	пог. м	0,75(1,1)	0,75(1,1)
13	Шпаклевка гипсовая КНАУФ для стыков	кг	0,3	0,6 [0,9]
14*	Лента разделительная	пог. м	**	**

\* Позиция на рисунке не показана.

\*\* По потребности заказчика.

( ) В скобках даны варианты комплектующих изделий.

[ ] В скобках даны значения для случая, когда высота облицовки превышает длину гипсовой строительной плиты.

# ОБЛИЦОВКА

каркасная огнезащитная стальных колонн из негорючих плит КНАУФ-Файерборд или КНАУФ-суперлистов

W 753/К 253

Документ

Тех. лист W 753

- Применяется для повышения огнестойкости стальных колонн в жилых, общественных и производственных зданиях.
- Огнезащитная облицовка пригодна под последующую декоративную отделку. Конструкция защиты колонн может быть бескаркасной или каркасной.
- Облицовка может выполняться одним, двумя или тремя слоями обшивки и комбинированными толщинами листов (плит).
- Конструктивные решения огнезащитной облицовки колонн подтверждаются сертификатами.
- Огнезащитные облицовки с обшивками из КНАУФ-суперлистов и плит КНАУФ-Файерборд обеспечивают 1-7 группы огнезащитной эффективности (от 15 до 150 минут), а с обшивками из плит КНАУФ-Файерборд могут достигать и 240 минут.
- Необходимая толщина облицовочного материала выбирается в зависимости от требуемого предела огнестойкости и приведённой толщины металла защищаемой конструкции.

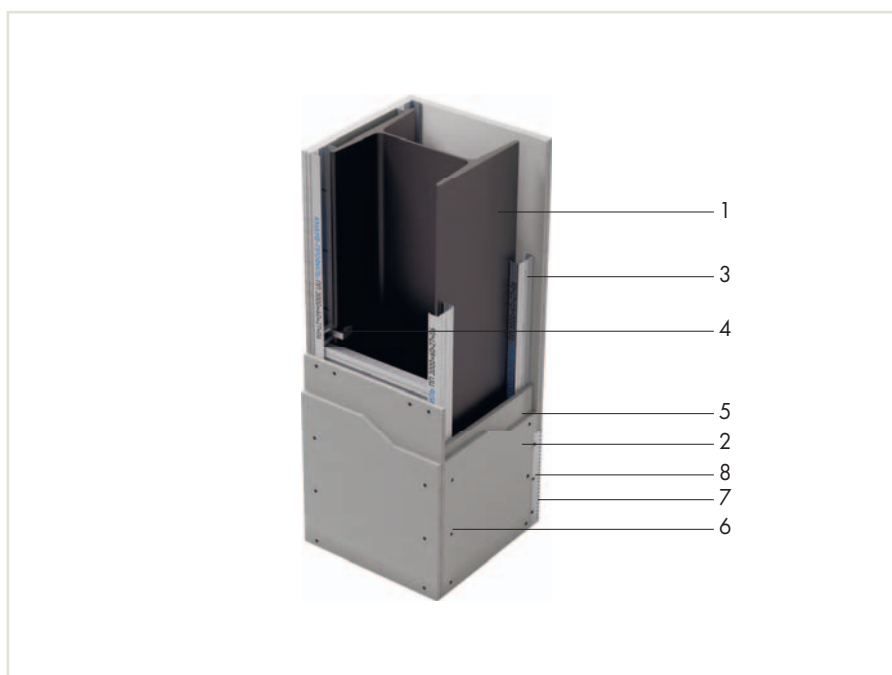

№	Наименование	Ед. изм.	Кол-во
1	Стальная колонна	—	—
2	Плита КНАУФ-Файерборд (КНАУФ-суперлист)	м <sup>2</sup>	в зависимости от габаритных размеров, высоты конструкции и количества слоёв обшивки**
3	Профиль потолочный ПП 60×27	пог. м	в зависимости от габаритных размеров и высоты конструкции**
4	Зажим для крепления профиля ПП 60×27 к колонне	шт.	через 1 м друг от друга по высоте колонны**
5	Вставка из профиля ПП 60×27 мм на стыках панелей	пог. м	в зависимости от габаритных размеров**
6	Шуруп TN для плит КНАУФ-Файерборд (Шуруп MN для КНАУФ-суперлистов)	шт.	шаг 150 мм по высоте конструкции**
7	Профиль ПУ	пог. м	в зависимости от высоты конструкции**
8	Винт самонарезающий для крепления защитного уголка	шт.	10 шт. на пог. м
9*	Шпаклевка гипсовая КНАУФ для стыков	кг/м <sup>2</sup>	~ 0,6 (0,6)

\* Позиция на рисунке не показана.

\*\* По потребности заказчика.

( ) В скобках даны варианты комплектующих изделий.

# ОБЛИЦОВКА

из плит КНАУФ-Акустика  
на металлическом каркасе, отнесенном от базовой стены

С 629С

Документ

Тех. лист С 62

- Самонесущая конструкция, не связанная с базовой стеной.
- Применяется в помещениях различного назначения, как при реконструкции, так и в новом строительстве с целью улучшения акустических характеристик помещения.
- Облицовка выполняется из плит КНАУФ-Акустика — с различным рисунком перфорации, параметрами звукопоглощения и имеет гладкую бесшовную поверхность.
- Предназначена под последующую декоративную отделку.

- › Масса 1 м<sup>2</sup>: около 16 кг
- › Максимальная высота облицовки: до 3,5 м
- › Минимальная толщина облицовки: 75 мм

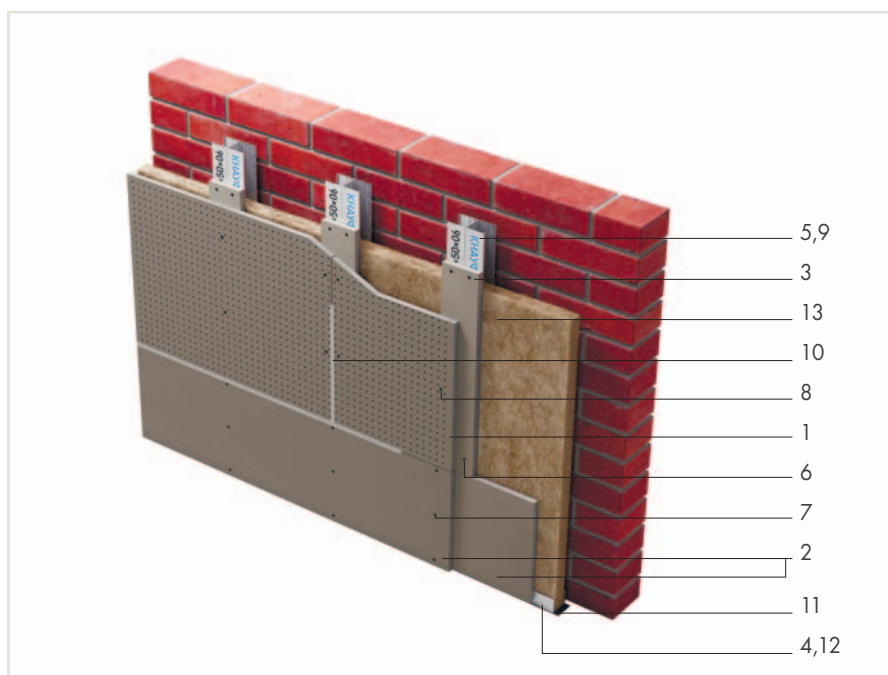

№	Наименование	Ед. изм.	Кол-во на м <sup>2</sup>
1	Плита КНАУФ-Акустика	м <sup>2</sup>	1,0
2	КНАУФ-лист (ГСП-Н2, ГСП-А, ГСП-DF) 2x12,5 мм	м <sup>2</sup>	**
3	Полоса из КНАУФ-листа 12,5 мм	м <sup>2</sup>	**
4	КНАУФ-профиль ПН 50×40	пог. м	0,7
5	КНАУФ-профиль ПС 50×50, шаг ~ 300 мм	пог. м	6,5
6	Шуруп TN 25, шаг 750 мм	шт.	**
7	Шуруп TN 35, шаг 250 мм	шт.	**
8	Шуруп SN 35, шаг 170 мм	шт.	**
9	Шуруп LB 9 для скрепления профилей ПС	шт.	5,5
10	Шпаклевка гипсовая КНАУФ для стыков	кг	0,35
11	Лента уплотнительная	пог. м	1,2
12	Дюбель-гвоздь 6×40	шт.	1,6
13	Негорючая минераловатная звукоизоляция КНАУФ Инсулейшн «Акустическая перегородка» - AS/AR	м <sup>2</sup>	1,0**
14*	Грунтовка КНАУФ-Тифенгрунд	л	0,1
15*	КНАУФ-профиль ПУ	шт.	**

\* Позиция на рисунке не показана.

\*\* По потребности заказчика.

( ) В скобках даны варианты комплектующих изделий.







# ПОЛЫ

- › КНАУФ-суперпол. Сборное основание из элементов пола ОП 131 60
- › Сборное основание пола из малоформатных влагостойких КНАУФ-суперлистов ОП 135 61
- › АКВАПАНЕЛЬ® Основание пола под плитку. Для конструкции деревянного пола 62
- › КНАУФ-Трибон. Универсальный самонивелирующийся пол (наливная стяжка) Ф 231 63



# КНАУФ-СУПЕРПОЛ

Сборное основание из элементов пола (ЭП)

ОП 131

Документ  
М28.06/04

- Применяется в жилых, офисных и административных помещениях в условиях слабой и умеренной интенсивности механических воздействий, для формирования ровного основания, а также улучшения тепло- и звукоизоляционных качеств пола.
  - Поверхность предназначена для укладки большинства видов напольных покрытий, например паркета, ламината, плитки, линолеума и прочих материалов.
- › Минимальная толщина конструкции: засыпка+элементы пола 40 мм
  - › Предел прочности стяжки при сжатии: не менее 22 МПа
  - › Теплопроводность стяжки, Вт/м<sup>°С</sup>: 0,22–0,36
  - › Увеличение индекса изоляции воздушного шума, дБ: см. альбом рабочих чертежей
  - › Индекс снижения ударного шума, дБ: см. альбом рабочих чертежей

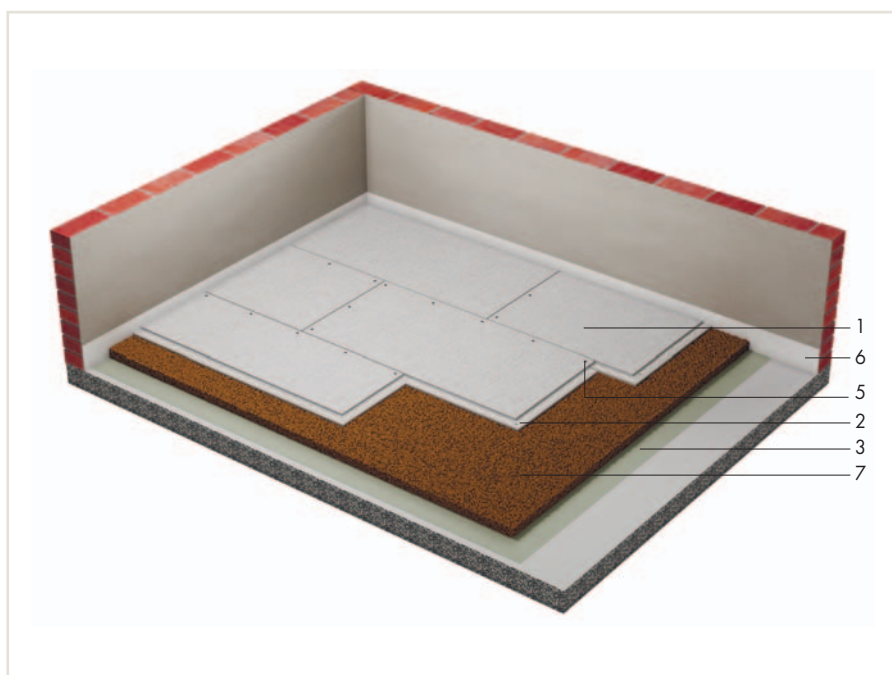

№	Наименование	Ед. изм.	Кол-во на м <sup>2</sup>
1	Элемент пола (ЭП) 20 мм	м <sup>2</sup>	1,0
2	Мастика клеящая	кг	0,05
3	Пленка полиэтиленовая	м <sup>2</sup>	1,15
4*	Шпаклевка гипсовая КНАУФ для стыков	кг	**
5	Шуруп MN 19	шт.	12
6	Лента кромочная	пог. м	***
7	Сухая керамзитовая засыпка КНАУФ, на 1 см толщины слоя	л	10**
8*	Плиты КНАУФ Терм ПОЛ	м <sup>2</sup>	1,0**

\* Позиция на рисунке не показана.

\*\* По потребности заказчика.

\*\*\* В зависимости от периметра помещения.

# СБОРНОЕ ОСНОВАНИЕ ПОЛА

из малоформатных влагостойких КНАУФ-суперлистов

ОП 135

Документ  
М28.06/04

- Применяется в жилых, офисных и административных помещениях в условиях слабой и умеренной интенсивности механических воздействий, для формирования ровного основания, а также улучшения тепло- и звукоизоляционных качеств пола.
- Поверхность предназначена для укладки большинства видов напольных покрытий, например паркета, ламината, плитки, линолеума и прочих материалов.
- › Минимальная толщина конструкции: Засыпка+ ГВЛ-В1, ГВЛ-В2, ГВЛ-ОВ 40 мм
- › Предел прочности стяжки при сжатии: не менее 22 МПа
- › Теплопроводность стяжки, Вт/м<sup>°С</sup>: 0,22–0,36
- › Увеличение индекса изоляции воздушного шума, дБ: см. альбом рабочих чертежей
- › Индекс снижения ударного шума, дБ: см. альбом рабочих чертежей

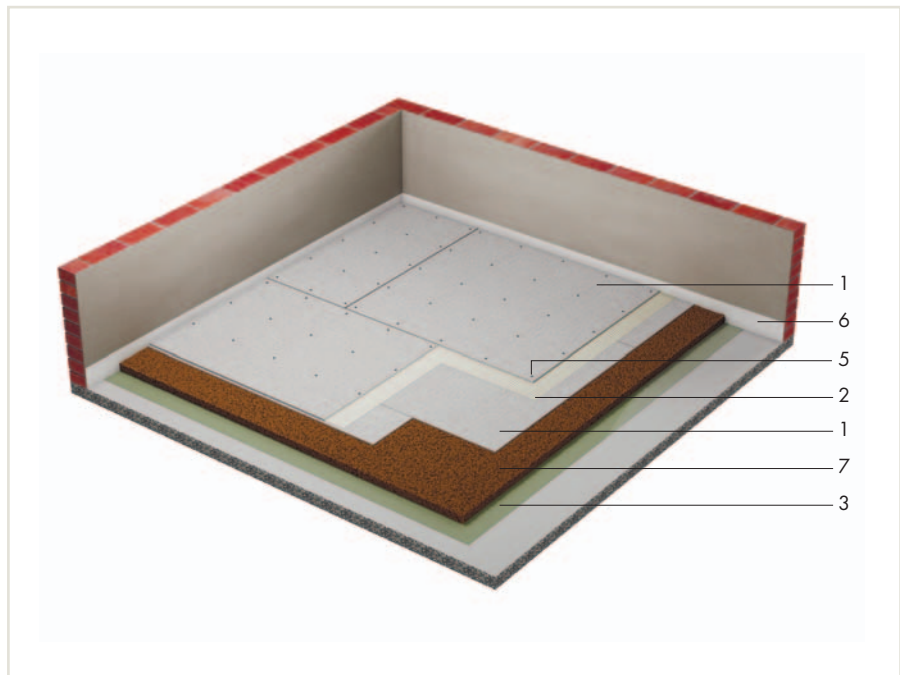

№	Наименование	Ед. изм.	Кол-во на м <sup>2</sup>
1	КНАУФ-суперлист (ГВЛ-В1) малоформатный, 10 мм	м <sup>2</sup>	2,0
2	Мастика клеящая	кг	0,5
3	Пленка полиэтиленовая	м <sup>2</sup>	1,15
4*	Шпаклевка гипсовая КНАУФ для стыков	кг	***
5	Шуруп MN 19	шт.	20
6	Лента кромочная	пог. м	**
7	Сухая керамзитовая засыпка КНАУФ, на 1 см толщины слоя	л	10***
8*	Плиты КНАУФ Терм ПОЛ	м <sup>2</sup>	1,0***

\* Позиция на рисунке не показана.

\*\* По потребности заказчика.

\*\*\* В зависимости от периметра помещения.

# АКВАПАНЕЛЬ® ОСНОВАНИЕ ПОЛА ПОД ПЛИТКУ

Для конструкции деревянного пола

- Применяется в качестве основания для полов из керамической плитки на черновой пол, выполненный из дерева.
  - Толщина в 6 мм позволяет применять плитку АКВАПАНЕЛЬ® Основание пола под плитку в помещениях с низкими потолками, а также создать плавный и гладкий переход между плиткой и половым покрытием и избежать замены или подгонки порогов.
  - Подложка АКВАПАНЕЛЬ® Основание пола под плитку является абсолютно влагостойкой и устойчивой к возникновению любых видов плесени.
- › Плотность:  $\approx 1350 \text{ кг/м}^3$
- › Класс пожарной опасности: НГ

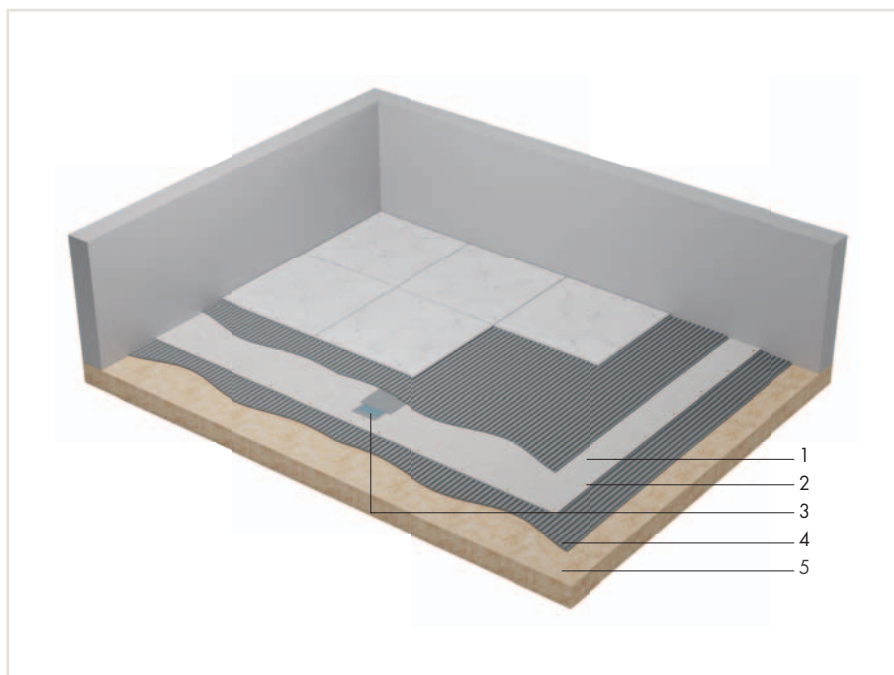

№	Наименование	Ед. изм.	Кол-во на м <sup>2</sup>
1	АКВАПАНЕЛЬ® Основание пола под плитку	м <sup>2</sup>	1,0
2	АКВАПАНЕЛЬ® Шурупы SN 25	шт.	15
3	АКВАПАНЕЛЬ® Армирующая лента	пог. м	2,1
4	Клей КНАУФ-Флекс	кг	3,0
5	Грунтовка КНАУФ-Тифенгрунд	г	около 70–100



# КНАУФ-Трибон

Универсальный самонивелирующийся пол

Ф 231

- Применяется внутри помещений с сухим и нормальным влажностными режимами по несущим основаниям для создания самонивелирующихся выравнивающих стяжек под последующие финишные покрытия.
- Используется при новом строительстве и ремонте по бетонным и деревянным основаниям.
- Применяется для выравнивания основания, повышает звукоизолирующие свойства перекрытий и снижает уровень ударного шума.
- Может наноситься вручную и механизированным способом с помощью машин PFT Sauman.
- Может применяться в системах обогреваемых полов.

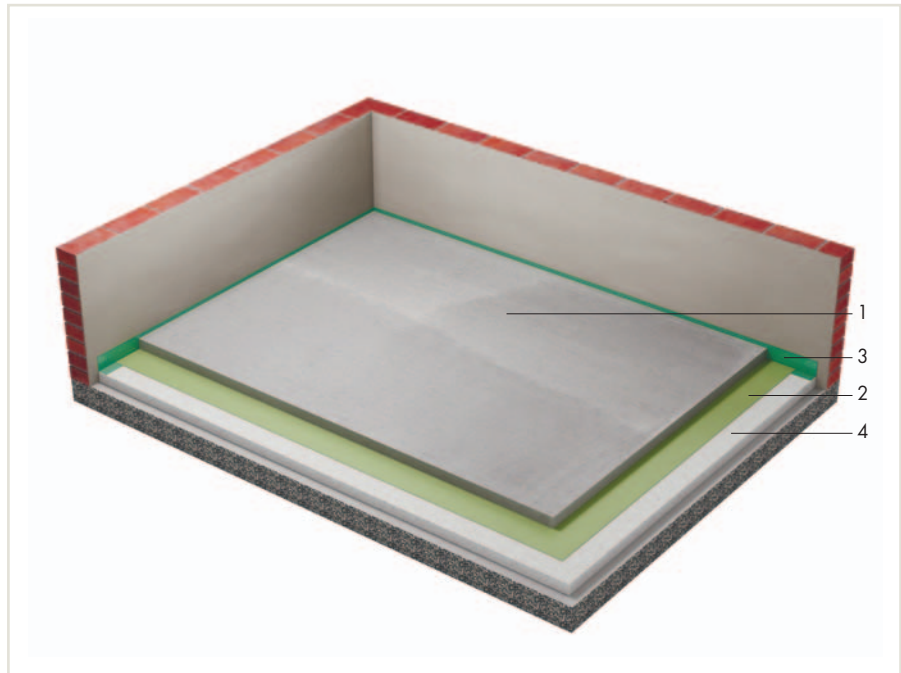

- > Толщина: от 10 мм до 60 мм (в зависимости от вида конструкции)
- > Прочность на сжатие: более 16 МПа
- > Прочность на изгиб: более 5 МПа
- > Готовность к укладке покрытия: 1–6 недель

№	Наименование	Ед. изм.	Кол-во на м <sup>2</sup>
1	Стяжка КНАУФ-Трибон, на 1 см толщины слоя	кг	17,0
2	Подкладочная бумага КНАУФ	пог. м	1,1
3	Лента кромочная FE	пог. м	0,8*
4	Плиты КНАУФ Терм ПОЛ (Стяжка КНАУФ-Убо)	м <sup>2</sup>	**

\* При устройстве контактной стяжки не используется.

\*\* По потребности заказчика.

() В скобках даны варианты комплектующих изделий.







# ФАСАДЫ

- › КНАУФ-Теплая стена. Система утепления фасадов Т 101 66
- › КНАУФ АКВАПАНЕЛЬ® Наружная стена. Каркасно-обшивная наружная стена 67
- › КНАУФ АКВАПАНЕЛЬ® Навесная фасадная система 68



# КНАУФ-ТЕПЛАЯ СТЕНА

Система утепления фасадов

T 101

Документ

КС 01.06/2015

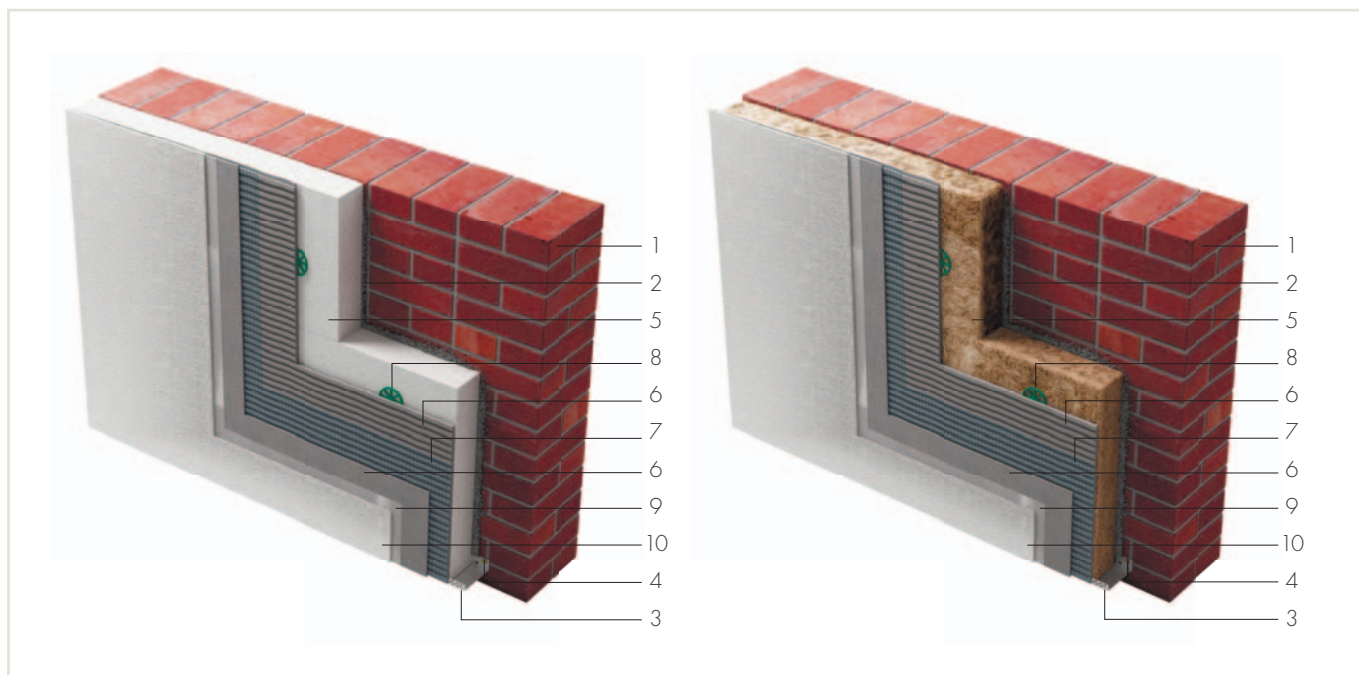

- Система предназначена для утепления стен новых и реконструируемых зданий с внешней стороны.
- Благодаря применению современных решений и материалов обеспечивает эффективную тепло- и шумоизоляцию здания.
- Верхний, штукатурно-декоративный слой КНАУФ-Диамант придает современный и привлекательный вид.
- Три основных компонента КНАУФ-Теплая стена (I, II): КНАУФTherm® Тёплая стена или плиты минераловатные, универсальная штукатурно-клеевая смесь КНАУФ-Северен или клей для пенополистерола и минеральной ваты КНАУФ-Фассаден, декоративные штукатурки КНАУФ-Диамант — определяют высокую устойчивость и надежность системы в условиях неблагоприятных климатических и механических долговременных воздействий.

№	Наименование	Ед. изм.	Кол-во на м <sup>2</sup>	
			I	II
1	Несущая стена (варианты утепления)			
2	Клеевой слой КНАУФ-Северен или КНАУФ-Фассаден	кг	3,5–6,0	
3	Цокольный опорный профиль	пог. м	*	
4	Дюбель для крепления цокольного профиля	шт	*	
5	Плита пенополистирольная КНАУФ Therm® Тёплая стена	м <sup>3</sup>	**	—
	Плита минераловатная***	м <sup>3</sup>	—	**
6	Защитный слой КНАУФ-Северен или КНАУФ-Виртон	кг	7,0	
7	Армирующая стеклосетка	м <sup>2</sup>	1,2	
8	Дюбель для плит утеплителя	шт.	*	
9	Грунтовка КНАУФ-Декоргрунд	кг	0,2	
10	Декоративный слой КНАУФ-Диамант	кг	2,5–3,8****	

\* По потребности заказчика.

\*\* В зависимости от необходимой толщины утеплителя.

\*\*\* Плиты минераловатные должны иметь допуск для применения в системах наружной теплоизоляции (СФТК).

\*\*\*\* В зависимости от фракции (1,5/2,5/3,0) декоративной штукатурки.

# КНАУФ АКВАПАНЕЛЬ® НАРУЖНАЯ СТЕНА

## Каркасно-обшивная наружная стена с воздушным зазором

Документ  
КС 10.03/2008

- Каркасно-обшивная несущая наружная ограждающая конструкция, воспринимающая нагрузки ветрового давления и собственной массы.
- Система включает в себя цементные плиты АКВАПАНЕЛЬ® Наружная, комплектующие для наружной отделки, элементы легких стальных тонкостенных конструкций (ЛСТК), теплоизоляционные материалы КНАУФ, листовые материалы КНАУФ для внутренней обшивки, шовные герметики и различные варианты финишной отделки.
- Применяется в каркасно-панельном деревянном домостроении, в зданиях со стальным каркасом, в монолитно-каркасном домостроении.
- Альтернатива массивным конструкциям из кирпича и бетона: более легкая, тонкая и гибкая конструкция при сопоставимых эксплуатационных характеристиках.

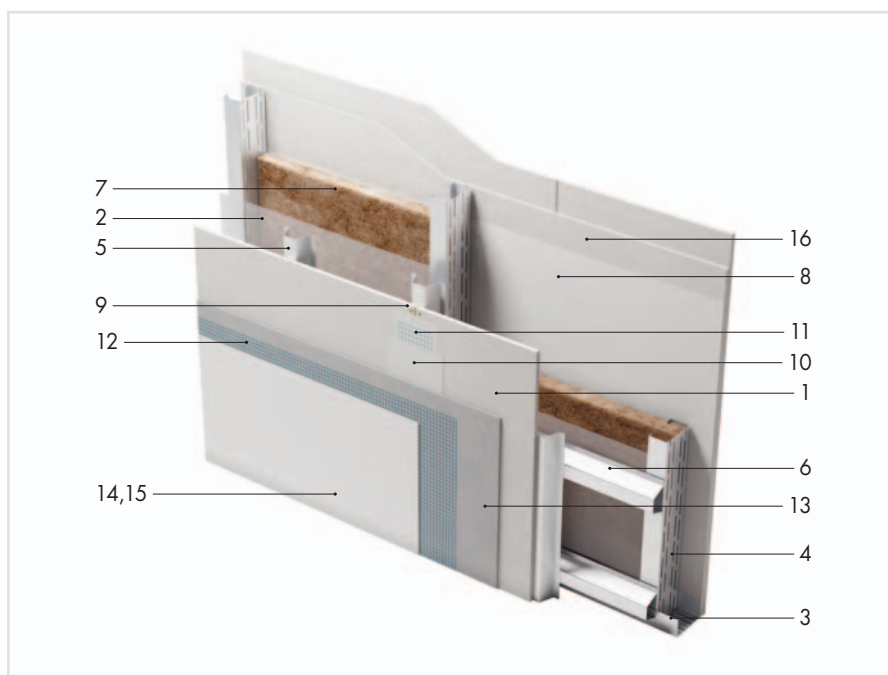

№	Наименование	Ед. изм.	Кол-во на м <sup>2</sup>
1	Цементная плита АКВАПАНЕЛЬ® Наружная	м <sup>2</sup>	1,0
2	Ветро-влагозащитные мембраны КНАУФ Инсулейшн	м <sup>2</sup>	1,1
3	Термопрофиль направляющий*	пог. м	0,7
4	Термопрофиль стоечный*	пог. м	2,0
5	Профиль вертикальной обрешетки*	пог. м	2,6
6	Профиль горизонтальной обрешетки*	пог. м	2,0
7	Негорючая минераловатная теплоизоляция КНАУФ Инсулейшн «ПРОФ» марок: TR 034A, TR 034A (для рулонного варианта раскроя), TS 035A, TS 034A, TS 032A (для плитного варианта раскроя)	м <sup>2</sup>	*
8	Пароизоляционная пленка КНАУФ Инсулейшн	м <sup>2</sup>	1,1
9	АКВАПАНЕЛЬ® Самонарезающий винт (SN, SB)	шт.	18
10	КНАУФ-Севенер (КНАУФ-Витрон)	кг	0,7
11	АКВАПАНЕЛЬ® Армирующая лента	пог. м	2,1
12	АКВАПАНЕЛЬ® Армирующая сетка	м <sup>2</sup>	1,1
13	КНАУФ-Севенер (КНАУФ-Витрон) — базовый штукатурный слой с утепленной армирующей сеткой	кг	7,0
14	Грунтовка КНАУФ-Декоргрунд	мг	200
15	КНАУФ-Диамант — финишный декоративно-отделочный слой	кг	3,8
16	Цементная плита АКВАПАНЕЛЬ® Внутренняя (КНАУФ-лист, КНАУФ-суперлист) — внутренняя обшивка	м <sup>2</sup>	2,0

\* Типоразмер и номенклатура профилей определяется в рабочем проекте, обратитесь за консультацией к специалисту компании КНАУФ

\*\* В зависимости от необходимой толщины утеплителя.

() В скобках даны варианты комплектующих изделий.



# КНАУФ АКВАПАНЕЛЬ®

## Навесная фасадная система

- КНАУФ АКВАПАНЕЛЬ® Навесная фасадная система предназначена для утепления стен новых и реконструируемых зданий с внешней стороны.
- Применяется для утепления как многоэтажных, так и малоэтажных зданий различного назначения.
- Монтаж системы допускается производить на зданиях высотой до 75 м. Конструкции строительной системы АКВАПАНЕЛЬ® предназначены для облицовки фасадов зданий и других строительных сооружений плитами АКВАПАНЕЛЬ® Наружная со скрытым креплением и утепления стен с наружной стороны в соответствии с требованиями действующих норм по тепловой защите зданий.
- Применение системы обеспечивает:
  - › защиту стен от атмосферных воздействий;
  - › вентиляцию внутренних слоев конструкции наружных стен;
  - › защиту утеплителя от увлажнения;
  - › нивелирование термических деформаций;
  - › выравнивание неровностей поверхности;
  - › возможность создания гладких бесшовных поверхностей.

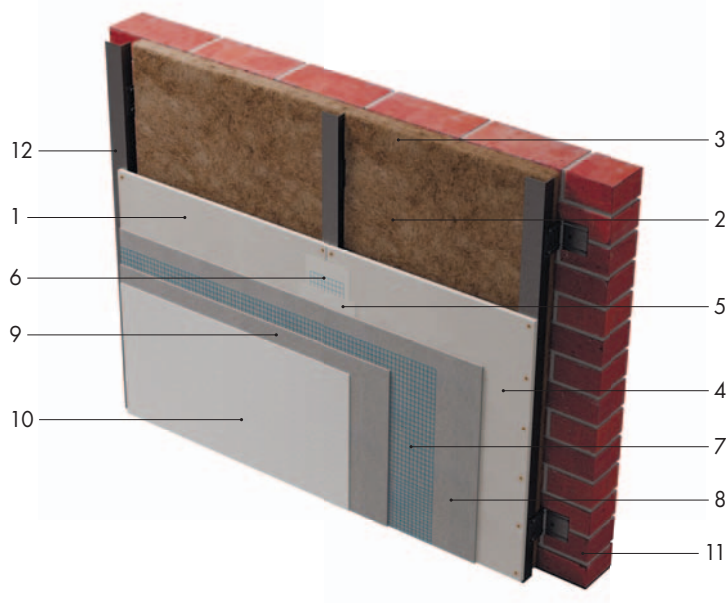

№	Наименование	Ед. изм.	Кол-во на м <sup>2</sup>
1	Цементная плита АКВАПАНЕЛЬ® Наружная	м <sup>2</sup>	1,0
(2)	Ветро-влагозащитные мембраны КНАУФ Инсулейшн	м <sup>2</sup>	1,1
3*	Негорючая минераловатная теплоизоляция КНАУФ Инсулейшн «ПРОФ» марок: TS 035A, TS 034A, TS 032A (или аналоги)	м <sup>2</sup>	**
4	АКВАПАНЕЛЬ® Самонарезающий винт (SN, SB)	шт.	18
5	КНАУФ-Северен (КНАУФ-Виртон)	кг	0,7
6	АКВАПАНЕЛЬ® Армирующая лента	пог. м	2,1
7	АКВАПАНЕЛЬ® Армирующая сетка	м <sup>2</sup>	1,1
8	КНАУФ-Северен (КНАУФ-Виртон) — базовый штукатурный слой	кг	7,0
9	Грунтовка КНАУФ-Декоргрунд	г	200
10	КНАУФ-Диамант — финишный декоративно-отделочный слой	кг	3,8
11	Кирпичная стена		
12	Подсистема НФС		

\* Есть ограничения по максимальной высоте применения данных материалов.

\*\* В зависимости от необходимой толщины утеплителя.

() В скобках даны варианты комплектующих изделий.

СТРОИТЕЛЬСТВО В СЖАТЫЕ СРОКИ

АКВАПАНЕЛЬ® Наружная стена



**КНАУФ АКВАПАНЕЛЬ® Наружная стена – каркасно-обшивная ненесущая наружная ограждающая конструкция для возведения фасадов**

- Альтернатива кирпичной и блочной кладке
- Более быстрый возврат инвестиций
- Тонкая и легкая конструкция
- Оптимизация стоимости строительства
- Многогранный дизайн: криволинейные поверхности и различная финишная отделка









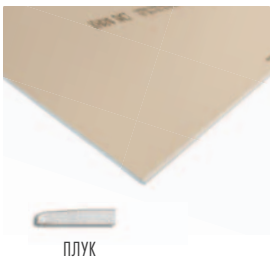
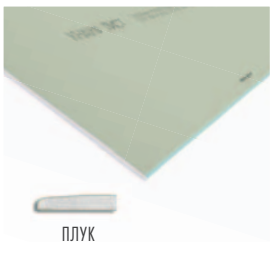

# СТРОИТЕЛЬНЫЕ МАТЕРИАЛЫ И ИЗДЕЛИЯ

› КНАУФ-листы	72
› КНАУФ-лист Сапфир	73
› КНАУФ-Сайлентборд	73
› КНАУФ-Акуборд	73
› КНАУФ-Файерборд	73
› КНАУФ-Сейфборд	73
› Акустические плиты КНАУФ	74
› КНАУФ-суперлисты	74
› КНАУФ-суперпол (элементы пола)	75
› КНАУФ-гипсоплиты	75
› АКВАПАНЕЛЬ® Цементные плиты	76
› Сухие строительные смеси и готовые составы	78
› КНАУФ-профили	88
› Подвесы / Соединители / Удлинители профилей	90
› Ревизионные люки КНАУФ	93
› Крепежные изделия	94
› Ленты строительные / Рулонные материалы	96
› Материалы для гидроизоляции	97
› Строительная химия	98
› Прочее	99
› Минеральная тепло- и звукоизоляция КНАУФ Инсулейшн	100
› Пленки и мембраны КНАУФ Инсулейшн	102
› Теплоизоляционные решения КНАУФ Терм	103

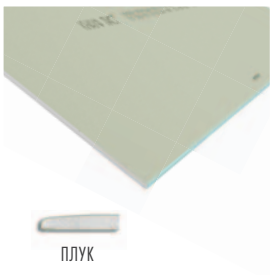
## КНАУФ-ЛИСТЫ

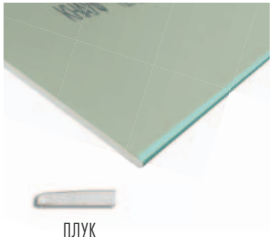
Изображение	Описание	Размеры, мм
 <p>п.л.у.к.</p>	<p><b>КНАУФ-лист (ГСП-А)</b> Применяется для устройства легких межкомнатных перегородок, подвесных потолков и облицовки стен. Цвет картона: серый Цвет маркировки: черный</p> <p>Вид кромки: ПЛУК (полукруглая утоненная кромка)</p> <p>Масса 1 м<sup>2</sup>: ~9,6 кг (12,5 мм) ~7,0 кг (9,5 мм)</p>	<p>Длина: 2000 2500 3000 Ширина: 1200 Толщина: 9,5 12,5</p>
 <p>п.л.у.к.</p>	<p><b>КНАУФ-лист влагостойкий (ГСП-Н2*)</b> Применяется для устройства легких межкомнатных перегородок, подвесных потолков и облицовки стен. Обладает пониженным влагопоглощением благодаря использованию гидрофобных добавок. Цвет картона: зеленый Цвет маркировки: черный</p> <p>Вид кромки: ПЛУК (полукруглая утоненная кромка)</p> <p>Масса 1 м<sup>2</sup>: ~9,6 кг (12,5 мм) ~7,0 кг (9,5 мм)</p> <p>*цифра может быть от 1 до 3</p>	<p>Длина: 2000 2500 3000 Ширина: 1200 Толщина: 9,5 12,5</p>
 <p>п.л.у.к.</p>	<p><b>КНАУФ-лист огнестойкий (ГСП-ДФ)</b> Применяется для устройства легких межкомнатных перегородок, подвесных потолков, облицовки стен и огнезащиты конструкций. Огнестойкость обеспечивается специальными добавками. Цвет картона: розовый Цвет маркировки: черный</p> <p>Вид кромки: ПЛУК (полукруглая утоненная кромка)</p> <p>Масса 1 м<sup>2</sup>: ~10,2 кг (12,5 мм)</p>	<p>Длина: 2500 3000 Ширина: 1200 Толщина: 12,5</p>
 <p>п.л.у.к.</p>	<p><b>КНАУФ-лист влагоогнестойкий (ГСП-ДФН2*)</b> Применяется для устройства легких межкомнатных перегородок, подвесных потолков, облицовки стен и огнезащиты конструкций. Обладает одновременно свойствами листов ГСП-Н2 и ГСП-ДФ. Цвет картона: зеленый Цвет маркировки: черный</p> <p>Вид кромки: ПЛУК (полукруглая утоненная кромка)</p> <p>Масса 1 м<sup>2</sup>: ~10,2 кг (12,5 мм)</p> <p>*цифра может быть от 1 до 3</p>	<p>Длина: 2500 3000 Ширина: 1200 Толщина: 12,5</p>
 <p>у.к.</p>	<p><b>КНАУФ-лист арочный</b> Применяется для создания криволинейных поверхностей при устройстве стен, перегородок и подвесных потолков. Цвет картона: серый Цвет маркировки: черный</p> <p>Вид кромки: УК (утоненная кромка) Минимальный радиус гибки: в сухом состоянии ≥ 1000 мм во влажном состоянии ≥ 300 мм</p> <p>Масса 1 м<sup>2</sup>: ~6,2 кг</p>	<p>Длина: 2500 Ширина: 1200 Толщина: 6,5</p>
 <p>п.л.у.к.</p>	<p><b>КНАУФ-лист малоформатный (ГСП-А, ГСП-Н2)</b> Представляет собой лист с уменьшенной геометрией. Применяется при устройстве легких межкомнатных перегородок, подвесных потолков, облицовке стен. Благодаря размерам обеспечиваются легкость транспортировки и возможность работы с листом в одиночку. Цвет картона: серый или зеленый Цвет маркировки: черный</p> <p>Масса 1 м<sup>2</sup>: ~9,6 кг (12,5 мм) Масса 1 листа: ~8 кг</p>	<p>Длина: 1500 Ширина: 600 Толщина: 12,5</p>



Изображение	Описание	Размеры, мм
	<p><b>КНАУФ-лист Сапфир (ГСП-DFH3IR)</b></p> <p>Применяется для устройства перегородок, подвесных потолков, облицовки стен в зданиях и помещениях, к отделке которых предъявляются требования по высокому качеству поверхности, ударостойкости, влагостойкости и звукоизоляции.</p> <p>Цвет картона: серо-голубой Цвет маркировки: черный</p> <p>Вид кромки: ПЛУК (полукруглая утоненная кромка) Масса 1 м<sup>2</sup>: ~12 кг (12,5 мм)</p>	<p>Длина: 2500 3000 Ширина: 1200 Толщина: 12,5</p>

## КНАУФ-САЙЛЕНТБОРД

Изображение	Описание	Размеры, мм
	<p><b>КНАУФ-САЙЛЕНТБОРД (ГСП-DR)</b></p> <p>Гипсокартон, повышающий звукоизоляционные свойства конструкции. Относится к классу листов повышенной прочности и плотности. КНАУФ-листы (ГСП-DR) по своим пожарным свойствам относятся к группам: Г1 (горючесть по ГОСТ 30244); В2 (воспламеняемость по ГОСТ 30402); Д1 (дымообразующая способность по ГОСТ 12.1.044); Т1 (токсичность по ГОСТ 12.1.044).</p> <p>Цвет картона: коричневый Цвет маркировки: черный</p> <p>Вид кромки: ПЛУК (полукруглая утоненная кромка) Масса 1 м<sup>2</sup>: ~17,5 кг</p>	<p>Длина: 2400 Ширина: 600 Толщина: 12,5</p>

## КНАУФ-АКУБОРД

Изображение	Описание	Размеры, мм
	<p><b>КНАУФ-Акуборд</b></p> <p>Панели звукоизоляционные КНАУФ-Акуборд состоят из специального КНАУФ-листа и многослойного стеклохолста и применяются для облицовки гипсовых и газобетонных стен и перегородок толщиной до 100 мм включительно с целью увеличения звукоизоляции. В зависимости от размера стены и типа гипсовых блоков применение панелей КНАУФ-Акуборд повышает звукоизоляцию легкой перегородки от 5 до 9 дБ.</p> <p>Свойства пожарной опасности: Г1 (горючесть по ГОСТ 30244); В2 (воспламеняемость по ГОСТ 30402); Д1 (дымообразующая способность по ГОСТ 12.1.044); Т1 (токсичность по ГОСТ 12.1.044).</p> <p>Цвет поверхности: серый Цвет маркировки: черный</p> <p>Вид кромки: ПЛУК (полукруглая утоненная кромка) Масса 1 м<sup>2</sup>: ~17,7 кг</p>	<p>Длина: 1500 Ширина: 1200 Толщина: 20,0</p>

## КНАУФ-ФАЙЕРБОРД

Изображение	Описание	Размеры, мм
	<p><b>КНАУФ-Файерборд</b></p> <p>Негорючие плиты применяются в качестве огнезащитного облицовочного материала в каркасно-обшивных конструкциях перегородок, облицовок стен, огнезащитных облицовок стальных конструкций (колонн и балок), кабельных коробов, воздуховодов и подвесных потолков на путях эвакуации и в зальных помещениях в зданиях различного функционального назначения, этажности и вместимости, а также в других строительных конструкциях, где согласно требованиям пожарной безопасности предусмотрено применение негорючих строительных материалов (НГ).</p> <p>Цвет поверхности: серый Цвет маркировки: красный</p> <p>Вид кромки: ПК (прямая кромка) Масса 1 м<sup>2</sup>: ~10,5 кг (12,5 мм) ~17,0 кг (20,0 мм) ~21,0 кг (24,0 мм)</p>	<p>Длина: 2000, 2500 Ширина: 1200 Толщина: 12,5 20,0 24,0</p>



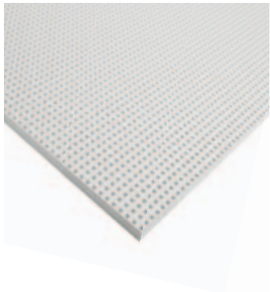

## КНАУФ-СЕЙФБОРД

Изображение	Описание	Размеры, мм
	<p><b>КНАУФ-Сейфборд</b></p> <p>Плиты применяются в зданиях для защиты от рентгеновского излучения в конструкциях перегородок, подвесных потолков и облицовке стен.</p> <p>Цвет картона: серый.</p> <p>Вид кромки: ПЛК (полукруглая кромка)</p> <p>Масса 1 м<sup>2</sup>: ~17 кг Масса 1 листа: ~27 кг</p>	<p>Длина: 2500 Ширина: 600 Толщина: 12,5</p>

## АКУСТИЧЕСКИЕ ПЛИТЫ КНАУФ

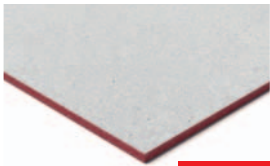
Изображение	Описание	Размеры, мм
	<p><b>КНАУФ-Акустика</b></p> <p>Плиты применяются в качестве звукопоглощающей облицовки в конструкциях облицовки стен и подвесных потолков целью улучшения акустических характеристик помещения.</p> <p>Цвет картона: серый</p> <p>Маркируется паллета транспортным ярлыком.</p> <p>Вид кромки:            4ПК — прямая кромка с 4 сторон;            4ФК — фальцевая кромка с 4 сторон;            2ФК/2ПК — с двух сторон фальцевая и прямая кромки.</p>	<p>Сплошная перфорация:            2000×1200×12,5            (в зависимости от типа перфорации)</p> <p>С1 8/18 КР (круглая):            1998×1188×12,5</p> <p>Б2 12/25 КВ (квадратная):            2000×1200×12,5</p> <p>Блочная перфорация:            С2 8/18 КР (круглая):            2448×1224×12,5</p> <p>Б2 12/25 КВ (квадратная):            2400×1200×12,5</p> <p>Рассеянная перфорация:            С3 8/15/20 (круглая):            1197×2000×12</p>

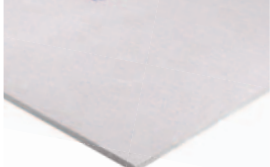
## КНАУФ-СУПЕРЛИСТЫ

Изображение	Описание	Размеры, мм
 ПК ФК	<p><b>КНАУФ-суперлист НГ (негорючий, влагостойкий гипсоволокнистый лист, ГВЛВ НГ)</b></p> <p>Применяется для облицовки стен и устройства перегородок в зданиях и помещениях, где необходимо использование негорючих материалов, например, на путях эвакуации. Может применяться в зданиях всех классов функциональной пожарной опасности согласно ФЗ № 123 от 22.07.2008, в помещениях любого функционального назначения с сухим, нормальным и влажным влажностными режимами по СП 50.13330.2012, в том числе в неотапливаемых помещениях.</p> <p>Вид кромки:            ПК — прямая кромка            ФК — фальцевая кромка</p> <p>Масса 1 м<sup>2</sup>: ~16,5 кг (12,5 мм)</p>	<p>Длина:            2500</p> <p>Ширина:            1200</p> <p>Толщина:            10            12,5</p>
 ПК ФК	<p><b>КНАУФ-суперлист (ГВЛ)</b></p> <p>Применяется для устройства межкомнатных перегородок, подвесных потолков, облицовки стен и огнезащиты конструкций. Обладает повышенной ударпрочностью и звукоизоляцией.</p> <p>Вид кромки:            ПК — прямая кромка,            ФК — фальцевая кромка.</p> <p>Масса 1 м<sup>2</sup>: ~11,9 кг (10,0 мм)            ~15,0 кг (12,5 мм)</p>	<p>Длина:            2500            2000</p> <p>Ширина:            1200</p> <p>Толщина:            10,0            12,5</p>
 ПК ФК	<p><b>КНАУФ-суперлист влагостойкий (ГВЛ-В1, ГВЛ-В2, ГВЛ-ОВ)</b></p> <p>Применяется для устройства межкомнатных перегородок, стяжек полов, подвесных потолков, облицовки стен и огнезащиты конструкций. Обладает повышенной ударпрочностью, звукоизоляцией и пониженным влагопоглощением, благодаря специальной пропитке.</p> <p>Вид кромки:            ПК — прямая кромка,            ФК — фальцевая кромка.</p> <p>Масса 1 м<sup>2</sup>: ~11,9 кг (10,0 мм)            ~15,0 кг (12,5 мм)</p>	<p>Длина:            2500            2000</p> <p>Ширина:            1200</p> <p>Толщина:            10,0            12,5</p>
 ПК ФК	<p><b>КНАУФ-суперлист влагостойкий (ГВЛ-В1, ГВЛ-В2, ГВЛ-ОВ) малоформатный</b></p> <p>Применяется для устройства межкомнатных перегородок, стяжек полов, подвесных потолков, облицовки стен и огнезащиты конструкций. Легко транспортируется и дает возможность работать с листом в одиночку. Обладает повышенной ударпрочностью и звукоизоляцией.</p> <p>Вид кромки:            ПК — прямая кромка            ФК — фальцевая кромка</p> <p>Масса 1 м<sup>2</sup>: ~11,9 кг</p>	<p>Длина:            1200, 1500</p> <p>Ширина:            1200            600</p> <p>Толщина:            10,0</p>





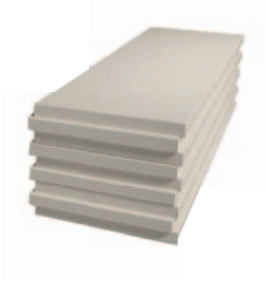
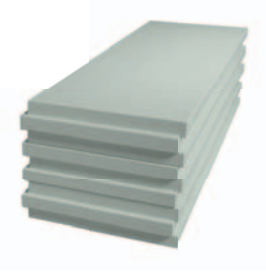

## КНАУФ-СУПЕРПОЛ (ЭЛЕМЕНТЫ ПОЛА)

Изображение	Описание	Размеры, мм
	<p><b>Элемент пола (ЭП) из гипсоволокнистых влагостойких КНАУФ-суперлистов</b> Применяется для устройства сборного основания пола в зданиях различного назначения.</p> <p>Масса 1 м<sup>2</sup>: ~24,0 кг Масса 1 плиты: ~18,0 кг</p>	1200×600×20

## КНАУФ-ГИПСОПЛИТЫ

Изображение	Описание	Размеры, мм
	<p><b>КНАУФ-гипсоплита без гидрофобизирующей добавки</b> Для устройства перегородок в зданиях с сухим и нормальным влажностным режимом.</p> <p>Масса 1 плиты: ~29,3 кг (80 мм) ~36,0 кг (100 мм)</p>	667×500×80 667×500×100 900×300×80
	<p><b>КНАУФ-гипсоплита гидрофобизированная (влагостойкая)</b> Применяется для устройства перегородок в помещениях с повышенной влажностью.</p>	667×500×80 667×500×100 900×300×80

## АКВАПАНЕЛЬ® ЦЕМЕНТНЫЕ ПЛИТЫ

Изображение	Описание	Размеры, мм
	<p><b>АКВАПАНЕЛЬ® Универсальная 6 мм, 8 мм</b>            АКВАПАНЕЛЬ® Цементная плита Универсальная применяется при внутренней и наружной отделке стен, создании криволинейных перегородок и арок, подвесных потолков, дверных и оконных откосов, шахт инженерных коммуникаций, обшивке печей, каминов, подоконников и проч. (кроме полов).            На фасадах АКВАПАНЕЛЬ® Универсальная используется в качестве обшивки стеновых панелей с деревянным и стальным каркасами в малоэтажном домостроении.            Материал используется с финишной отделкой: плиткой, декоративной штукатуркой, обоями, окрашиванием, облицовкой декоративными материалами.</p> <p>Масса 1 м<sup>2</sup>: 7 кг (6 мм) 8 кг (8 мм)</p>	<p>Длина: 900            Ширина: 1200</p>
	<p><b>АКВАПАНЕЛЬ® Наружная</b>            Применяется в качестве несущего основания в системах с тонким штукатурным слоем, а также при облицовке наружных стен, балконов и лоджий, при ремонте и восстановлении фасадов и других видов наружной отделки в качестве основы для различных вариантов наружной декоративной отделки: штукатурки, керамической и клинкерной плитки и прочего. Возможность создания криволинейных поверхностей, радиус кривизны от 1 м.</p> <p>Масса 1 м<sup>2</sup>: 16 кг (12,5 мм)</p>	<p>Длина: 900, 2000*, 2400, 2500*, 2800*, 3000*            Ширина: 1200</p> <p>* не типовые размеры — по предварительному заказу</p>
	<p><b>АКВАПАНЕЛЬ® Внутренняя</b>            Применяется в каркасно-обшивных конструкциях — при устройстве перегородок, облицовок стен в помещениях с влажным и мокрым режимом эксплуатации. Возможность создания криволинейных поверхностей, радиус кривизны от 1 м.</p> <p>Масса 1 м<sup>2</sup>: 15 кг (12,5 мм)</p>	<p>Длина: 900, 2000*, 2400, 2500*, 2800*, 3000*            Ширина: 1200</p> <p>* не типовые размеры — по предварительному заказу</p>
	<p><b>АКВАПАНЕЛЬ® Скайлайт</b>            Применяется при создании конструкций подвесных потолков внутри помещений с влажным и мокрым режимом эксплуатации, в зданиях различного назначения, как при реконструкции, так и в новом строительстве. Снаружи конструкции потолков применяются в полукрытых пассажах, галереях, облицовке софитов и балконов, в наружных потолочных конструкциях. Предназначается под последующую декоративную отделку.</p> <p>Масса 1 м<sup>2</sup>: 10 кг (8 мм)</p>	<p>Длина: 900            Ширина: 1200</p>
	<p><b>АКВАПАНЕЛЬ® Основание пола под плитку</b>            Применяется в качестве тонкого основания под плитку для деревянного пола. Подходит для всех типов плитки, включая керамику, мозаику и натуральный камень. Благодаря толщине плиты 6 мм обеспечивается тонкая конструкция пола, что делает плавным переход от плитки к ковровому покрытию, нет необходимости в устройстве порогов.</p> <p>Масса 1 м<sup>2</sup>: 8,5 кг (6 мм)</p>	<p>Длина: 900            Ширина: 1200</p>
	<p><b>АКВАПАНЕЛЬ® Клей для швов</b>            Однокомпонентный полиуретановый клей, предназначенный для проклеивания стыков при монтаже обшивки из плит АКВАПАНЕЛЬ® Внутренняя в стеновых конструкциях. При этом трудоемкого шпаклевания стыков с применением армирующей ленты не требуется.            Для внутренних работ.</p> <p>Упаковка: туба (картуш) 310 мл.</p>	<p>50 мл/пог. м шва (одной тубы хватит на 6,5 м<sup>2</sup> обшивки)</p>

# НАДЕЖНОЕ ОСНОВАНИЕ ПОД ФИНИШНУЮ ОТДЕЛКУ

Цементная плита АКВАПАНЕЛЬ® Внутренняя



## Конструкции перегородок из плиты АКВАПАНЕЛЬ® Внутренняя

- Абсолютная влагостойкость
- Устойчивость к поражению грибком и плесенью
- Стойкость к химическим реагентам
- Простой и быстрый монтаж
- Многообразие финишной отделки (до 50 кг/м<sup>2</sup> плитки)





## СУХИЕ СТРОИТЕЛЬНЫЕ СМЕСИ И ГОТОВЫЕ СОСТАВЫ

## Штукатурки на гипсовой основе

Изображение	Описание	Расход, кг/м <sup>2</sup>
	<p><b>Штукатурка гипсовая универсальная КНАУФ-Ротбанд</b></p> <p>Применяется для высококачественного оштукатуривания вручную потолков и стен с обычным твердым основанием (бетон, кирпич, цементная штукатурка), а также поверхностей из пенополистирола, пазогребневых плит, ЦСП, внутри помещений с нормальной влажностью, а также в кухнях и ванных комнатах (с покрытием, обеспечивающим защиту от увлажнения). Особенно рекомендуется для гладких бетонных потолочных и стеновых поверхностей.</p> <p>Для внутренних работ.</p> <p>Упаковка: бумажный мешок 10 кг, 25 кг, 30 кг, полиэтиленовый мешок 5 кг.</p>	<p>Около 8,5 при толщине слоя 10 мм</p>
	<p><b>Штукатурка гипсовая КНАУФ-Гольдбанд</b></p> <p>Применяется для высококачественного оштукатуривания вручную стен (кирпичная кладка, цементная штукатурка, плотный и пористый бетон), а также поверхностей из пенополистирола, пазогребневых плит и ЦСП внутри помещений с нормальной влажностью, включая кухни и ванные комнаты (с покрытием, обеспечивающим защиту от увлажнения).</p> <p>Для внутренних работ.</p> <p>Упаковка: бумажный мешок 30 кг.</p>	<p>Около 8,5 при толщине слоя 10 мм</p>
 <p><b>НОВИНКА</b></p>	<p><b>Штукатурка гипсовая с увеличенными сроками схватывания КНАУФ-Туллер</b></p> <p>Применяется для высококачественного оштукатуривания вручную стен (кирпичная кладка, цементная штукатурка, плотный и пористый бетон), а также поверхностей из пенополистирола, пазогребневых плит и ЦСП внутри помещений с нормальной влажностью, включая кухни и ванные комнаты (с покрытием, обеспечивающим защиту от увлажнения).</p> <p>Для внутренних работ.</p> <p>Упаковка: бумажный мешок 30 кг.</p>	<p>Около 8,5 при толщине слоя 10 мм</p>
	<p><b>Штукатурка гипсовая КНАУФ-ХП Старт</b></p> <p>Применяется для оштукатуривания вручную стен (кирпичная кладка, цементная штукатурка, пористый и плотный бетон, пазогребневые плиты) в один слой от 10 до 30 мм внутри помещений с нормальной влажностью, а также в кухнях и ванных (с покрытием, обеспечивающим защиту от увлажнения), с последующим финишным шпаклеванием.</p> <p>Для внутренних работ.</p> <p>Упаковка: полипропиленовый или бумажный мешок 25 кг.</p>	<p>Около 10 при толщине слоя 10 мм</p>
	<p><b>Штукатурка гипсовая механизированного нанесения КНАУФ-МП 75</b></p> <p>Применяется для высококачественного оштукатуривания стен и потолков внутри помещений с нормальной влажностью, а также в кухнях и ванных (с покрытием, обеспечивающим защиту от увлажнения) механизированным способом (например, с помощью штукатурных машин PFT G4, PFT G5, PFT RITMO), что обеспечивает значительное превосходство в производительности по сравнению с ручным способом при больших объемах работ. Наносится на все обычные твердые основания (кирпичная кладка, цементная штукатурка, бетон, пенополистирольные/пазогребневые плиты и т. п.).</p> <p>Для внутренних работ.</p> <p>Упаковка: бумажный мешок 30 кг.</p>	<p>Около 8–9 при толщине слоя 10 мм</p>
	<p><b>Штукатурка гипсовая механизированного нанесения КНАУФ-МН Старт</b></p> <p>Применяется для оштукатуривания механизированным способом (например, с помощью штукатурных машин PFT G4, PFT G5, PFT RITMO) стен внутри помещений с нормальной влажностью, включая кухни и ванные (с покрытием, обеспечивающим защиту от увлажнения). Наносится на все обычные твердые основания (кирпичная кладка, цементная штукатурка, бетон, пазогребневые плиты и т. п.), а также на поверхности из пенополистирола и ЦСП с последующим финишным шпаклеванием.</p> <p>Для внутренних работ.</p> <p>Упаковка: бумажный мешок 30 кг.</p>	<p>Около 10 при толщине слоя 10 мм</p>





## СУХИЕ СТРОИТЕЛЬНЫЕ СМЕСИ И ГОТОВЫЕ СОСТАВЫ

## Штукатурки на цементной основе

Изображение	Описание	Расход, кг/м <sup>2</sup>
	<p><b>PRO-LINE CEMENT</b>  <b>Штукатурка цементная защитная тонкослойная</b>  <b>КНАУФ-Виртон</b></p> <p>Применяется для оштукатуривания ручным и механизированным способом минеральных поверхностей на фасадах зданий и в помещениях с повышенной влажностью; для создания защитного базового штукатурно-армированного слоя поверх утеплителя; для создания защитного, выравнивающего штукатурно-армированного слоя поверх плит АКВАПАНЕЛЬ® и заделки стыков; для поверхностного ремонта старых, прочных, цементных поверхностей.  Для внутренних и наружных работ.</p> <p>Упаковка: бумажный мешок 25 кг.</p>	<p>Около 14  при толщине слоя 10 мм</p>
	<p><b>Штукатурка цементная трещиностойкая</b>  <b>КНАУФ-Грюнбанд</b></p> <p>Применяется для оштукатуривания ручным или механизированным способом фасадов со слабым основанием (полый кирпич, пено- и газобетон) и обычных оснований в помещениях с повышенной влажностью.  Для внутренних и наружных работ.</p> <p>Упаковка: бумажный мешок 25 кг.</p>	<p>Около 12  при толщине слоя 10 мм</p>
	<p><b>Штукатурка цементная фасадная</b>  <b>КНАУФ-Унтерпутц</b></p> <p>Применяется для оштукатуривания ручным или механизированным способом фасадов и обычных оснований в помещениях с повышенной влажностью.  Для внутренних и наружных работ.</p> <p>Упаковка: бумажный мешок 25 кг.</p>	<p>Около 17  при толщине слоя 10 мм</p>
	<p><b>Штукатурка цементная цокольная</b>  <b>КНАУФ-Зокельпутц</b></p> <p>Применяется для оштукатуривания ручным или механизированным способом цокольной поверхности зданий и оснований с повышенными динамическими нагрузками.  Для внутренних и наружных работ.</p> <p>Упаковка: бумажный мешок 25 кг.</p>	<p>Около 17  при толщине слоя 10 мм</p>
	<p><b>Штукатурно-клеевая смесь</b>  <b>КНАУФ-Севенер</b></p> <p>Применяется для приклеивания теплоизоляционных плит и создания армирующего слоя в системе фасадного утепления, ремонта старых штукатурок и тонкослойного оштукатуривания бетонных поверхностей.  Для внутренних и наружных работ.</p> <p>Упаковка: бумажный мешок 25 кг.</p>	<p>4–7  (зависит от вида работ)</p>
	<p><b>Штукатурка цементная декоративная</b>  <b>КНАУФ-Диамант «короед» 1,5/2,5; «шуба» 1,5/3,0</b></p> <p>Применяется для создания декоративного слоя поверх обычных твердых оснований.  Для внутренних и наружных работ.</p> <p>Упаковка: бумажный мешок 25 кг.</p>	<p>2,5–3,8  (зависит от вида штукатурки)</p>
	<p><b>Штукатурка цементная для обрызга адгезионная</b>  <b>КНАУФ-Адгезив</b></p> <p>Применяется для обрызга обычных твердых оснований перед нанесением цементных штукатурок: Грюнбанд, Унтерпутц, Зокельпутц. Служит альтернативой металлической сетки по бетонным основаниям.  Для внутренних и наружных работ.</p> <p>Упаковка: бумажный мешок 25 кг.</p>	<p>Около 5–8  (зависит от вида работ)</p>



## СУХИЕ СТРОИТЕЛЬНЫЕ СМЕСИ И ГОТОВЫЕ СОСТАВЫ

## Шпаклевки на гипсовой основе

Изображение	Описание	Расход, кг/м <sup>2</sup>
	<p><b>Шпаклевка гипсовая универсальная КНАУФ-Фуген</b></p> <p>Применяется для заделки стыков, образуемых КНАУФ-листами и КНАУФ-суперлистами с помощью армирующей ленты, приклеивания КНАУФ-листов к ровной поверхности стен, заделки неровностей и раковин бетонных элементов, склеивания и шпаклевания гипсовых изделий, монтажа ПГП. Для внутренних работ.</p> <p>Упаковка: бумажный мешок 5 кг, 10 кг, 25 кг, полиэтиленовый мешок 5 кг.</p>	<p>Около 0,25 (при заделке стыков гипсокартонных листов)</p> <p>Около 1,5 (при монтаже ПГП)</p>
	<p><b>Шпаклевка гипсовая универсальная влагостойкая КНАУФ-Фуген Гидро</b></p> <p>Применяется для заделки стыков, образуемых влагостойкими КНАУФ-листами, приклеивания влагостойких КНАУФ-листов к ровной поверхности стен, заделки неровностей и выбоин сборных ж/б элементов, склеивания и шпаклевания гипсовых изделий, монтажа влагостойких ПГП. Для внутренних работ.</p> <p>Упаковка: бумажный мешок 25 кг.</p>	<p>Около 0,25 (при заделке стыков ГСП-Н2)</p> <p>Около 1,5 (при монтаже ПГП)</p>
 <p data-bbox="296 1395 384 1429"><b>НОВИНКА</b></p>	<p><b>Шпаклевка гипсовая универсальная высокопрочная безусадочная КНАУФ-Унихард</b></p> <p>Применяется для заделки стыков КНАУФ-листов (ГКЛ) и КНАУФ-суперлистов (ГВЛ), сплошного шпаклевания КНАУФ-листов, КНАУФ-суперлистов, гипсовых пазогребневых плит, плоских бетонных и оштукатуренных поверхностей; заделки дефектов гипсовых, цементных и бетонных поверхностей; заделки стыков высокопрочных конструкций с применением гипсокартонных КНАУФ-листов Сапфир; для заделки стыков КНАУФ-листов с полукруглой утоненной кромкой (ПЛУК) без использования армирующей ленты. Для внутренних работ.</p> <p>Упаковка: комбинированный (бумага+пленка) или бумажный мешок 20 кг.</p>	<p>Около 0,3 (при заделке стыков)</p> <p>Около 1,0 при толщине слоя 1 мм</p>
	<p><b>Шпаклевка гипсовая финишная КНАУФ-Ротбанд Финиш</b></p> <p>Применяется для выравнивания тонким слоем поверхностей гипсовых и цементных штукатурок, гипсокартонных и гипсоволокнистых листов, гипсовых пазогребневых плит и бетонных поверхностей под высококачественную финишную отделку. Для внутренних работ.</p> <p>Упаковка: бумажный мешок 25 кг.</p>	<p>Около 1,0 при толщине слоя 1 мм</p>
	<p><b>Шпаклевка гипсовая финишная КНАУФ-Сатенгипс</b></p> <p>Применяется для шпаклевания тонким слоем бетонных поверхностей, гипсокартонных и гипсоволокнистых листов, гипсовых и цементных штукатурок и получения поверхности под покраску, обои и другие декоративные покрытия. Для внутренних работ.</p> <p>Упаковка: полипропиленовый или бумажный мешок 25 кг.</p>	<p>Около 1,0 при толщине слоя 1 мм</p>

## СУХИЕ СТРОИТЕЛЬНЫЕ СМЕСИ И ГОТОВЫЕ СОСТАВЫ

## Шпаклевки на гипсовой основе

Изображение	Описание	Расход, кг/м <sup>2</sup>
	<b>Шпаклевка гипсовая КНАУФ-ХП Финиш</b> Применяется для поверхностного шпаклевания потолков и стен по бетонным, оштукатуренным и прочим основаниям внутри помещений с нормальной влажностью. Для внутренних работ.  Упаковка: полипропиленовый или бумажный мешок 25 кг.	Около 0,9 при толщине слоя 1 мм
	<b>Шпаклевка гипсовая КНАУФ-Базис</b> Применяется для поверхностного базового шпаклевания гипсокартонных и гипсоволокнистых листов, гипсовых пазогребневых плит, плоских бетонных и оштукатуренных поверхностей. Для внутренних работ.  Упаковка: бумажный мешок 25 кг.	Около 1,0 при толщине слоя 1 мм
	<b>Шпаклевка гипсовая КНАУФ-Сейфборд Шпатель</b> Применяется для заделки стыков, образуемых плитами КНАУФ-Сейфборд. Для внутренних работ.  Упаковка: пластиковое ведро 5 кг.	Около 0,3-0,35

## Шпаклевки на цементной основе

Изображение	Описание	Расход, кг/м <sup>2</sup>
	<b>PRO-LINE CEMENT Шпаклевка белая финишная цементно-полимерная КНАУФ-Раслер</b> Применяется для высококачественного финишного выравнивания минеральных поверхностей на фасадах зданий (за исключением цоколя) и в помещениях с повышенной влажностью; для заделки мелких, стабильных трещин и выбоин глубиной до 3 мм; защиты оснований от атмосферных воздействий. Для внутренних и наружных работ.  Упаковка: бумажный мешок 20 кг.	1,2 при толщине слоя 1 мм
	<b>Шпаклевка цементная фасадная КНАУФ-Мульти Финиш «серый»</b> Применяется для выравнивания поверхностей бетона и цементных штукатурок на фасадах зданий и в помещениях с повышенной влажностью, для ремонта, заделки трещин и заполнения отверстий. Для внутренних и наружных работ.  Упаковка: бумажный мешок 25 кг.	Около 1,2 при толщине слоя 1 мм
	<b>Шпаклевка цементная фасадная КНАУФ-Мульти Финиш «белый»</b> Применяется для выравнивания поверхностей бетона и цементных штукатурок на фасадах зданий и в помещениях с повышенной влажностью, для ремонта, заделки трещин и заполнения отверстий. На основе белого цемента. Для внутренних и наружных работ.  Упаковка: бумажный мешок 25 кг.	1,2 при толщине слоя 1 мм

## СУХИЕ СТРОИТЕЛЬНЫЕ СМЕСИ И ГОТОВЫЕ СОСТАВЫ

## Шпаклевки на полимерной основе

Изображение	Описание	Расход, кг/м <sup>2</sup>
	<b>Шпаклевка полимерная финишная КНАУФ-Полимер Финиш</b> Применяется для выравнивания тонким слоем поверхностей гипсовых и цементных штукатурок, гипсокартонных и гипсоволокнистых листов, гипсовых пазогребневых плит под высококачественную финишную отделку. Для внутренних работ.	Около 1,2
	<b>Шпаклевка готовая финишная КНАУФ-Ротбанд Паста Профи</b> Применяется для финишного шпаклевания поверхности гипсокартонных и гипсоволокнистых листов, оштукатуренных и бетонных поверхностей, пазогребневых плит, стеклохолста при подготовке под высококачественную окраску, оклейку обоями, перед нанесением венецианской штукатурки и других финишных материалов. Для внутренних работ.	0,48 кг при толщине слоя 0,3 мм
	<b>Шпаклевка готовая пастообразная финишная на виниловой основе для механизированного нанесения КНАУФ-МП Паста</b> Для финишного шпаклевания поверхности гипсокартонных или гипсоволокнистых листов, оштукатуренных, зашпаклеванных и бетонных поверхностей, пазогребневых плит, стеклохолста при подготовке под высококачественную окраску, оклейку обоями, перед нанесением венецианской штукатурки и других финишных материалов. Для внутренних работ.	0,48 кг при толщине слоя 0,3 мм

## Кладочные смеси на цементной основе

Изображение	Описание	Расход, кг/м <sup>2</sup>
	<b>Смесь цементная универсальная КНАУФ-Коттеджная</b> Применяется для каменной и кирпичной кладки, оштукатуривания фасадов зданий и обычных твердых оснований в помещениях с повышенной влажностью. Для внутренних и наружных работ.	Около 18 при толщине слоя 10 мм

## Клеевые смеси на гипсовой основе

Изображение	Описание	Расход, кг/м <sup>2</sup>
	<b>Клей гипсовый монтажный КНАУФ-Перлфикс</b> Применяется для приклеивания КНАУФ-листов, изоляционного материала (минеральная вата) к несущим стенам при облицовке, для монтажа гипсовых пазогребневых плит (ПГП). Для внутренних работ.	5 (приклеивание ГКЛ) 1,5 (монтаж ПГП)



# СТЫКИ НЕ РАЗОЙДУТСЯ!

Шпаклевка КНАУФ-Унихард

**НОВИНКА!**



**ДАЖЕ БЕЗ  
ЛЕНТЫ**

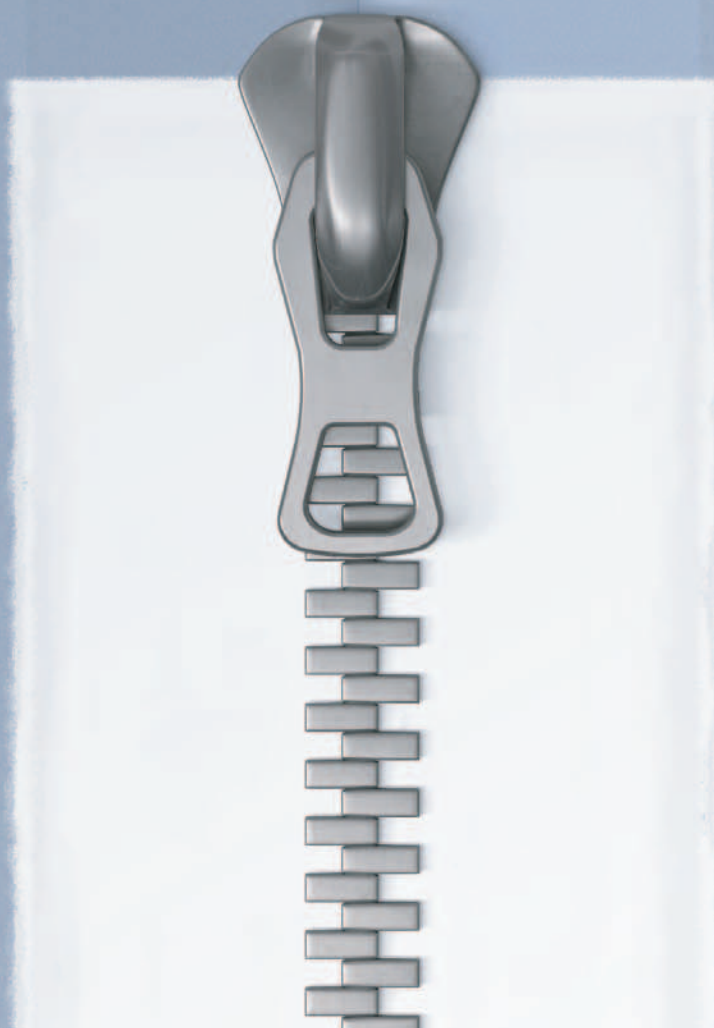

Новая высокопрочная шпаклёвка от КНАУФ берёт на себя задачи по оптимизации ремонтных работ. С ней заделка стыков с кромкой ПЛУК возможна без использования армирующей ленты. Теперь стены готовы принимать на себя большие нагрузки.

КНАУФ-Унихард – шпаклёвка для спокойствия бригадира!

## СУХИЕ СТРОИТЕЛЬНЫЕ СМЕСИ И ГОТОВЫЕ СОСТАВЫ

## Клеевые смеси на цементной основе



Изображение	Описание	Расход, кг/м <sup>2</sup>
	<p><b>Клей плиточный КНАУФ-Флизен</b></p> <p>Применяется для облицовки внутри зданий:</p> <ul style="list-style-type: none"> <li>— стен керамической плиткой размером до 60×60 см и весом не более 45 кг/м<sup>2</sup>;</li> <li>— пола (без подогрева) отвечающего требованиям СП 29.13330.2011, керамической плиткой размером до 60×60 см</li> </ul> <p>Класс клеевой смеси по ГОСТ Р 56387: C0</p> <p>Упаковка: бумажный мешок 10 кг, 25 кг.</p>	<p>1,7-4,7 (зависит от размера плитки и зуба шпателя)</p>
	<p><b>Клей плиточный толстослойный КНАУФ-Флизен Макс</b></p> <p>Применяется для облицовки внутри и снаружи зданий:</p> <ul style="list-style-type: none"> <li>— стен керамической плиткой размером до 60×60 см и керамогранитом, природным/ искусственным камнем размером до 50×50 см, весом до 60кг/м<sup>2</sup>;</li> <li>— пола (в т. ч. тёплого) керамической плиткой и керамогранитом размером до 40×40 см.</li> </ul> <p>Класс клеевой смеси по ГОСТ Р 56387: C1</p> <p>Упаковка: бумажный мешок 25 кг.</p>	<p>2,2-4,7 (зависит от размера плитки, зуба шпателя и способа нанесения)</p>
	<p><b>Клей плиточный усиленный КНАУФ-Флизен Плюс</b></p> <p>Применяется для облицовки внутри и снаружи здания (в т. ч. цоколя):</p> <ul style="list-style-type: none"> <li>— стен керамической плиткой, керамогранитом, природным и искусственным камнем размером до 60×60 см и весом до 60 кг/м<sup>2</sup>;</li> <li>— пола (в т. ч. «теплого») керамической плиткой, керамогранитом, природным и искусственным камнем размером до 60×60 см.</li> </ul> <p>Класс клеевой смеси по ГОСТ Р 56387: C1</p> <p>Упаковка: бумажный мешок 25 кг.</p>	<p>1,7-4,7 (зависит от размера плитки и зуба шпателя)</p>
	<p><b>Клей плиточный быстротвердеющий КНАУФ-Шнель</b></p> <p>Применяется для облицовки внутри и снаружи здания (в т. ч. цоколя):</p> <ul style="list-style-type: none"> <li>— стен керамической плиткой, керамогранитом, природным и искусственным камнем размером до 60×60 см и весом до 60 кг/м<sup>2</sup>;</li> <li>— пола (в т. ч. «теплого») керамической плиткой, керамогранитом, природным и искусственным камнем размером до 60×60 см.</li> </ul> <p>Класс клеевой смеси по ГОСТ Р 56387: C1F</p> <p>Упаковка: бумажный мешок 25 кг.</p>	<p>1,7-4,7 (зависит от размера плитки и зуба шпателя)</p>
	<p><b>Клей плиточный на основе белого цемента КНАУФ-Мрамор</b></p> <p>Применяется для облицовки внутри и снаружи здания (в т. ч. цоколя):</p> <ul style="list-style-type: none"> <li>— стен плитами из мрамора, гранита и других природных камней, стекломозаикой, стеклянной и прозрачной плиткой, керамической плиткой, керамогранитом и искусственным камнем любого размера и веса;</li> <li>— пола (в т. ч. «теплого») плитами из мрамора, гранита и других природных камней, стекломозаикой, стеклянной и прозрачной плиткой, керамической плиткой, керамогранитом и искусственным камнем любого размера.</li> </ul> <p>Класс клеевой смеси по ГОСТ Р 56387: C2</p> <p>Упаковка: бумажный мешок 25 кг.</p>	<p>1,7-4,7 (зависит от размера плитки и зуба шпателя)</p>
	<p><b>Клей плиточный эластичный КНАУФ-Флекс</b></p> <p>Применяется для облицовки внутри и снаружи здания (в т. ч. цоколя):</p> <ul style="list-style-type: none"> <li>— стен керамической плиткой, керамогранитом, природным и искусственным камнем без ограничений по формату и весу;</li> <li>— пола (в т. ч. «теплого») керамической плиткой, керамогранитом, природным и искусственным камнем, без ограничений по формату и весу.</li> </ul> <p>Класс клеевой смеси по ГОСТ Р 56387: C2S1</p> <p>Упаковка: бумажный мешок 10 кг, 25 кг.</p>	<p>1,7-4,7 (зависит от размера плитки и зуба шпателя)</p>

## СУХИЕ СТРОИТЕЛЬНЫЕ СМЕСИ И ГОТОВЫЕ СОСТАВЫ

## Клеевые смеси на цементной основе

Изображение	Описание	Расход, кг/м <sup>2</sup>
	<p><b>Клей для пенополистирола и минеральной ваты КНАУФ-Фассаден</b></p> <p>Применяется для крепления теплоизоляционных плит из пенополистирола и минеральной ваты на такие основания как (кирпич, бетон, газо-, пенобетон, цементные штукатурки и др. минеральные основания). Применяется при устройстве систем наружной теплоизоляции зданий «КНАУФ-Теплая стена».</p> <p>Упаковка: бумажный мешок 25 кг.</p>	3,5-6,0 (зависит от способа нанесения и ровности основания)

## Стяжки на гипсоцементной основе

Изображение	Описание	Расход, кг/м <sup>2</sup>
 <b>НОВИНКА</b>	<p><b>Самонивелирующийся, безусадочный, трещиностойкий, быстротвердеющий наливной пол на комплексном вяжущем КНАУФ-Титалин</b></p> <p>Применяется для выравнивания основания пола слоем от 3 до 100 мм ручным или механизированным способом.</p> <p>Подходит для обогреваемых полов.</p> <p>Для внутренних работ.</p> <p>Упаковка: бумажный мешок 20 кг.</p>	Около 15 при толщине слоя 10 мм
	<p><b>Универсальный самонивелирующийся пол КНАУФ-Трибон</b></p> <p>Применяется для выравнивания основания пола слоем от 10 до 60 мм ручным или механизированным способом (например, при помощи штукатурных машин PFT G4 или PFT RITMO).</p> <p>Подходит для обогреваемых полов.</p> <p>Для внутренних работ.</p> <p>Упаковка: бумажный мешок 20 кг, 30 кг.</p>	Около 17 при толщине слоя 10 мм

## Стяжки на цементной основе





Изображение	Описание	Расход, кг/м <sup>2</sup>
	<p><b>Ровнитель цементный, лёгкий КНАУФ-Убо</b></p> <p>Применяется как альтернатива при выравнивании основания пола при ограничении на него нагрузки или при наличии на нем большого количества коммуникаций. Наносится ручным или механизированным способом слоем от 3 до 30 см.</p> <p>Для внутренних работ.</p> <p>Упаковка: бумажный мешок 25 кг.</p>	Около 7 при толщине слоя 10 мм

## Засыпки керамзитовые

Изображение	Описание	Расход, кг/м <sup>2</sup>
	<p><b>Сухая керамзитовая засыпка для сборных полов КНАУФ</b></p> <p>Применяется для выравнивания, звуко- и теплоизоляции оснований, с последующим устройством сборных оснований КНАУФ-суперпола из элементов пола КНАУФ или влагостойких (ГВЛ-В1, ГВЛ-В2, ГВЛ-ОВ) малоформатных.</p> <p>Для внутренних работ.</p> <p>Упаковка: мешок 40 л.</p>	Минимальная толщина слоя: 20 мм Расход: 10 л/м <sup>2</sup> на каждые 10 мм слоя

## СУХИЕ СТРОИТЕЛЬНЫЕ СМЕСИ И ГОТОВЫЕ СОСТАВЫ

## Грунтовки

Изображение	Описание	Расход, кг/м <sup>2</sup>
	<b>Грунтовка укрепляющая глубокого проникновения КНАУФ-Тифенгрунд</b> Применяется для обработки основания в целях укрепления поверхности, снижения его впитываемости и улучшения адгезии к нему финишного покрытия (шпаклевки, краски, обоев, облицовочной плитки и т. п.). Для внутренних и наружных работ.	Около 0,1
	<b>Грунтовка для впитывающих оснований КНАУФ-Мультигрунд</b> Применяется для обработки поверхностей: газо- и пенобетона, керамического и силикатного кирпича, гипсовых и цементных штукатурок; бетонной, цементной и гипсовой стяжки. Эффективно снижает и регулирует впитывающую способность основания, способствует равномерному схватыванию раствора гипсовых и цементных смесей. Для внутренних и наружных работ.	Около 0,2
	<b>Грунтовка для впитывающих оснований, КНАУФ-Миттельгрунд (концентрат)</b> Применяется для улучшения адгезии, регулирования и снижения впитывающей способности оснований (газо- и пенобетона, керамического и силикатного кирпича и прочих), для предотвращения неравномерного схватывания раствора. Применяется перед нанесением гипсовых штукатурок, устройством гипсовых наливных полов и монтажом ГКЛ с помощью гипсового клея КНАУФ-Перлфикс. Для внутренних и наружных работ.	Около 0,05
 <b>НОВИНКА</b>	<b>Грунтовка адгезионная КНАУФ-Бетогрунд</b> Применяется для обработки плотных, не впитывающих влагу оснований (бетон, пенополистирол) перед оштукатуриванием или шпаклеванием гипсовыми смесями. Для внутренних работ.	Около 0,25
	Упаковка: пластиковое ведро 5 кг, 10 кг.	
	Упаковка: пластиковое ведро 5 кг, 10 кг.	
	Упаковка: пластиковое ведро 10 кг.	
	Упаковка: пластиковое ведро 5 кг, 15 кг.	

## Гидроизоляция

Изображение	Описание	Расход, кг/м <sup>2</sup>
	<b>Гидроизоляция КНАУФ-Флэхендихт</b> Применяется для создания водонепроницаемой, эластичной гидроизоляции перед укладкой покрытий из керамической плитки и природного камня на поверхностях, выполненных из ГКЛ, гипсовых и цементных штукатурок. Для внутренних работ.	0,7–1,4 (зависит от структуры и гигроскопичности основания)
	Упаковка: пластиковое ведро 5 кг.	



ДОВЕРЬТЕ САМОЕ ДОРОГОЕ!

Новая премиальная цементная линейка

**НОВИНКА!**



СИСТЕМА ВЫСОКОКАЧЕСТВЕННОГО  
ВЫРАВНИВАНИЯ И ЗАЩИТЫ СТЕН:

- **КНАУФ-Виртон** – штукатурка цементная защитная тонкослойная
- **КНАУФ-Раслер** – финишная цементно-полимерная шпаклевка белого цвета



## КНАУФ-ПРОФИЛИ

Изображение	Описание	Размеры, мм
	<p><b>КНАУФ-профиль направляющий (ПН)</b> Изготавливается из высококачественной стали толщиной 0,6 мм в соответствии с ТУ 24.33.11-012-04001508-2020 и применяется в качестве направляющих элементов для стоечных профилей, а также для устройства перемычек между ними в каркасах перегородок и облицовок.</p>	<p>Сечение: 50×40 75×40 100×40 Длина: 3000 (по заказу до 6000)</p>
	<p><b>КНАУФ-профиль стоечный (ПС)</b> Изготавливается из высококачественной стали толщиной 0,6 мм в соответствии с ТУ 24.33.11-012-04001508-2020 и применяется в качестве стоечных элементов для вертикальных стоек каркасов, предназначенных для устройства перегородок и облицовок.</p>	<p>Сечение: 50×50 75×50 100×50 Длина: 3000 3500 4000 (по заказу до 6000)</p>
	<p><b>КНАУФ-профиль потолочный (ПП)</b> Изготавливается из высококачественной стали толщиной 0,6 мм в соответствии с ТУ 24.33.11-012-04001508-2020 и применяется в качестве каркасов подвесных потолков, облицовок и других конструкций на основе листовых материалов КНАУФ.</p>	<p>Сечение: 60×27 Длина: 3000 (по заказу до 6000)</p>
	<p><b>КНАУФ-профиль направляющий потолочный (ПН)</b> Изготавливается из высококачественной стали толщиной 0,6 мм в соответствии с ТУ 24.33.11-012-04001508-2020 и применяется в качестве направляющих элементов для КНАУФ-профилей ПП 60×27 при монтаже каркаса подвесного потолка П113, а также облицовки С623.</p>	<p>Сечение: 28×27 Длина: 3000</p>
	<p><b>КНАУФ-профиль углозащитный (ПУ)</b> Изготавливается из высококачественной стали в соответствии с ТУ 24.33.11-012-04001508-2020 и устанавливается на внешних углах конструкций из листовых материалов КНАУФ (проемы, торцы перегородок и т. п.) для защиты их от возможного повреждения при эксплуатации.</p>	<p>Сечение: 25×25 31×31 Длина: 3000</p>
	<p><b>КНАУФ-профиль арочный (ПА)</b> Изготавливается из высококачественной стали толщиной 0,6 мм в соответствии с ТУ 24.33.11-012-04001508-2020 и применяется для устройства каркасов криволинейных потолков, арочных и купольных конструкций на основе листовых материалов КНАУФ.</p>	<p>Минимальный радиус изгиба: Вогнутый — 500 Выпуклый — 1000 Длина: Вогнутый до 3000 Выпуклый до 6000</p>

## КНАУФ-ПРОФИЛИ

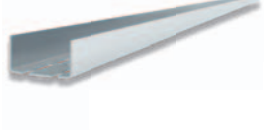
Изображение	Описание	Размеры, мм
	<p><b>КНАУФ-профиль маячковый (ПМ)</b> Изготавливается из высококачественной стали в соответствии с ТУ 24.33.11-012-04001508-2020 и применяется в качестве опорной направляющей базы при оштукатуривании для получения ровной поверхности.</p>	<p>Сечение: 22×6 23×10 Длина: 3000</p>
	<p><b>КНАУФ-профиль усиленный (УА)</b> Изготавливается из высококачественной стали толщиной 2,0 мм и применяется для устройства дверного проема.</p>	<p>Сечение: 50×40 75×40 100×40 Длина: 3000 (по заказу до 6000)</p>

**Примечание:** все представленные изделия могут быть выполнены с дополнительным антикоррозийным покрытием.

## ПОДВЕСЫ / СОЕДИНИТЕЛИ / УДЛИНИТЕЛИ ПРОФИЛЕЙ

Изображение	Описание	Размеры, мм
	<p><b>Подвес прямой</b> Применяется для деревянного каркаса или КНАУФ-профилей ПП 60×27.</p> <p>Упаковка: коробка 100 шт.</p>	<p>Длина в смонтированном положении: 120 200 Толщина: 0,9</p>
	<p><b>Подвес прямой со звукоизоляционной вставкой</b> Применяется для деревянного каркаса или КНАУФ-профилей ПП 60×27.</p> <p>Упаковка: коробка 100 шт.</p>	<p>Длина в смонтированном положении: 120 200 Толщина: 0,9</p>
	<p><b>Зажим для крепления КНАУФ-профилей ПП 60×27</b> Применяется для крепления в дерево, с возможностью нивелировки высоты внутрипотолочного пространства.</p> <p>Упаковка: коробка 100 шт.</p>	<p>Толщина: 0,9</p>
	<p><b>Зажим прямой</b> Применяется для крепления КНАУФ-профилей ПП 60×27 в конструкциях «Потолок под потолком».</p> <p>Упаковка: коробка 100 шт.</p>	<p>Толщина: 0,9</p>
	<p><b>Подвес анкерный с зажимом</b> Применяется для КНАУФ-профилей ПП 60×27. Предназначен для крепления к перекрытию с помощью тяги подвеса.</p> <p>Упаковка: коробка 100 шт.</p>	<p>Толщина: 0,9</p>
	<p><b>Тяга подвеса</b> Применяется для анкерного подвеса с зажимом.</p> <p>Упаковка: коробка 100 шт.</p>	<p>Диаметр: 4 Длина: 125–1500</p>
	<p><b>Зажим двухсторонний</b> Применяется для удлинения с помощью 2-х тяг подвеса.</p> <p>Упаковка: коробка 100 шт.</p>	

## ПОДВЕСЫ / СОЕДИНИТЕЛИ / УДЛИНИТЕЛИ ПРОФИЛЕЙ





Изображение	Описание	Размеры, мм
	<p><b>Подвес для каркаса из бруса</b> Применяется для крепления к перекрытию с помощью тяги подвеса.</p> <p>Упаковка: коробка 100 шт.</p>	<p>Толщина: 0,9</p>
	<p><b>Нониус-подвес верхняя часть</b> Применяется для крепления к перекрытию.</p> <p>Упаковка: коробка 100 шт.</p>	<p>Длина: 200–1000 Толщина: 0,9</p>
	<p><b>Нониус-подвес нижняя часть</b> Применяется для надежной фиксации КНАУФ-профиля ПП 60×27, при необходимости с помощью шурупов.</p> <p>Упаковка: коробка 100 шт.</p>	<p>Толщина: 0,9</p>
	<p><b>Нониус-удлинитель</b> Удлинительный элемент со сплошной перфорацией.</p> <p>Упаковка: коробка 100 шт.</p>	<p>Длина: 3000 Толщина: 0,9</p>
	<p><b>Нониус-соединитель</b> Соединительный элемент для верхней части и удлинителя Нониус-подвеса.</p> <p>Упаковка: коробка 100 шт.</p>	<p>Длина: 90 Толщина: 0,9</p>
	<p><b>Нониус-шплинт</b> Применяется для соединения и фиксации Нониус-подвесов. Упаковка: коробка 100 шт.</p> <p><b>Нониус-скоба</b> Применяется для соединения и фиксации Нониус-подвесов. Упаковка: коробка 100 шт.</p>	
	<p><b>Нониус-хомут</b> Применяется для крепления КНАУФ-профиля ПП 60×27, при необходимости с помощью шурупов.</p> <p>Упаковка: коробка 100 шт.</p>	<p>Толщина: 0,9</p>

## ПОДВЕСЫ / СОЕДИНИТЕЛИ / УДЛИНИТЕЛИ ПРОФИЛЕЙ

Изображение	Описание	Размеры, мм
	<p><b>Соединитель двухуровневый</b> Применяется для соединения КНАУФ-профилей ПП 60×27 в двухуровневых конструкциях подвесных потолков.</p> <p>Упаковка: коробка 100 шт.</p>	Толщина: 0,9
	<p><b>Соединитель одноуровневый</b> Применяется для соединения КНАУФ-профилей ПП 60×27 в конструкции одноуровневого потолка.</p> <p>Упаковка: коробка 50 шт.</p>	Толщина: 0,9
	<p><b>Соединитель Мульти</b> Применяется для удлинения КНАУФ-профилей ПП 60×27 и гибкого соединения при помощи адаптеров под различным углом.</p> <p>Упаковка: коробка 100 шт.</p>	Толщина: 0,9
	<p><b>Адаптер для соединителя Мульти</b> Адаптер 30°–280°.</p> <p>Упаковка: коробка 100 шт.</p>	Толщина: 0,9
	<p><b>Соединитель угловой 90°</b> Применяется для соединения КНАУФ-профилей ПП 60×27 под прямым углом.</p> <p>Упаковка: коробка 100 шт.</p>	Толщина: 0,9
	<p><b>Соединитель универсальный</b> Применяется для соединения КНАУФ-профилей ПП 60×27 под различным углом в конструкции одноуровневого потолка, может использоваться в качестве удлинителя или части подвеса.</p> <p>Упаковка: коробка 100 шт.</p>	Толщина: 0,9
	<p><b>Удлинитель профилей ПП 60×27</b> Применяется для соединения (наращивания) потолочных профилей и применяется с КНАУФ-профилем ПП 60×27.</p> <p>Упаковка: коробка 100 шт.</p>	Толщина: 0,6
	<p><b>Зажим для колонн</b> Применяется для крепления потолочных КНАУФ-профилей ПП 60×27 к металлическим колоннам и балкам в системах огнезащитных облицовок с обшивками из КНАУФ-суперлистов или плит КНАУФ-Файерборд.</p> <p>Упаковка: коробка 50 шт.</p>	Толщина: 0,9

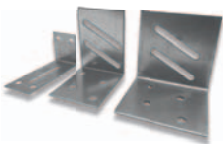
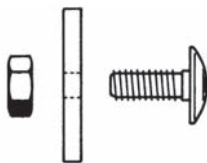

## ПОДВЕСЫ / СОЕДИНИТЕЛИ / УДЛИНИТЕЛИ ПРОФИЛЕЙ

Изображение	Описание	Размеры, мм
	<b>Уголок анкерный</b> Применяется для соединения КНАУФ-профилей ПП 60×27 в системе двухуровневых потолков под углом 90°.  Упаковка: коробка 100 шт.	Толщина: 0,9
	<b>Уголок поворотный</b> Применяется для соединения КНАУФ-профилей ПП 60×27 в системе двухуровневых потолков под различными углами.  Упаковка: коробка 100 шт.	Толщина: 0,9
	<b>Уголок крепежный для UA-профиля</b> Применяется для надежного крепления усиленных КНАУФ-профилей UA 50/75/100 к перекрытиям.  Упаковка: коробка 50 шт.	Толщина: 2,0
	<b>КНАУФ-профиль UA усиленный – комплект для крепления</b> Комплект крепежа для фиксации усиленного профиля и уголка. Предназначен для фиксации усиленного КНАУФ-профиля UA с крепежным уголком.	
	<b>Скоба для КНАУФ-гипсоплит (ПГП)</b> Рекомендуется для крепления перегородок (облицовок) из КНАУФ-гипсоплит (ПГП) при эластичном примыкании к ограждающим конструкциям.  Упаковка: коробка 200 шт.	Толщина: 0,9



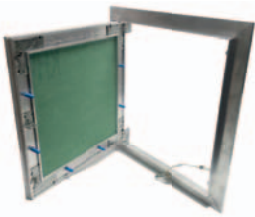
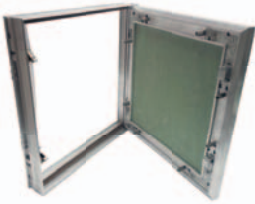

## РЕВИЗИОННЫЕ ЛЮКИ КНАУФ

Изображение	Описание	Размеры, мм
	<b>Ревизионный люк КНАУФ</b> Применяется в конструкциях КНАУФ (перегородках, облицовках стен, подвесных потолках) с различными обшивками из КНАУФ-листов или КНАУФ-суперлистов (обычных или влагостойких) толщиной 12,5 мм для обеспечения возможности профилактических ревизий различных инженерных коммуникаций (электрика, сантехника, вентиляция и прочие).	200×200, 200×300 300×300, 300×400 400×400, 400×500 400×600, 500×500 600×600, 1200×600 (возможно изготовление люка нестандартных размеров)
	<b>Ревизионный люк КНАУФ универсальный</b> Применяется в потолочных и стеновых конструкциях из любых материалов (ГСП-А, ГВЛ, бетон, кирпич, пеноблоки и прочие) для обеспечения возможности профилактических ревизий различных инженерных коммуникаций (электрика, сантехника, вентиляция и прочие).	200×200, 200×300 300×300, 300×400 400×400, 400×500 400×600, 500×500 600×600, 1200×600 (возможно изготовление люка нестандартных размеров)

## КРЕПЕЖНЫЕ ИЗДЕЛИЯ

Изображение	Описание	Размеры, мм
	<b>Шуруп самонарезающий прокалывающий ХТН</b> Шуруп с головкой потайной формы, с крестообразным шлицем и острым концом. Применяется для крепления гипсокартонных КНАУФ-листов Сапфир (ГСП тип DFH3IR) к каркасу из металлических профилей (толщина стенки до 0,7 мм). Упаковка: коробка 1000 шт.	3,9×23 3,9×33 3,9×38 3,9×55
	<b>Шуруп самонарезающий прокалывающий TN</b> Шуруп с головкой потайной формы, с крестообразным шлицем и острым концом. Применяется для крепления КНАУФ-листов к каркасу из металлических профилей (толщина стенки до 0,7 мм). Упаковка: коробка 500 шт., 1000 шт.	3,5×25 3,5×35 3,5×45 3,5×55 4,3×65
	<b>Шуруп самонарезающий с высверливающим концом ТВ</b> Шуруп с головкой потайной формы, с крестообразным шлицем и высверливающим концом. Применяется для крепления гипсокартонных КНАУФ-листов (ГКЛ, ГКЛВ, ГКЛВО) к каркасу из металлических профилей (толщина стенки от 0,7 мм до 2,0 мм). Упаковка: коробка 1000 шт.	3,5×25 3,5×35 3,5×45
	<b>Шуруп самонарезающий с высверливающим концом LB</b> Шуруп с головкой потайной формы, с крестообразным шлицем и высверливающим концом. Применяется для крепления металлических профилей или листовых деталей друг с другом. Упаковка: коробка 1000 шт.	4,2×13 3,5×11
	<b>Шуруп самонарезающий прокалывающий LN</b> Шуруп с полукруглой головкой, с крестообразным шлицем и острым концом. Упаковка: коробка 1000 шт.	4,2×13 3,5×11
	<b>Шуруп самонарезающий прокалывающий MN</b> Самонарезающий прокалывающий шуруп с фрезерной головкой потайной формы. Применяется для крепления КНАУФ-суперлистов к каркасу из металлических профилей (толщина стенки до 0,7 мм). Упаковка: коробка 500 шт., 1000 шт.	3,9×19 3,9×25 3,9×30 3,9×35 3,9×45
	<b>Шуруп самонарезающий прокалывающий SN</b> Самонарезающий прокалывающий шуруп с фрезерной головкой потайной формы, применяется для крепления КНАУФ-Акустика к каркасу из металлических профилей (толщина стенки до 0,7 мм) без предварительного засверливания. Упаковка: коробка 1000 шт.	3,5×30
	<b>АКВАПАНЕЛЬ® Шурупы с острым концом SN</b> Самонарезающий прокалывающий шуруп с фрезерной головкой потайной формы и крестообразным шлицем. Применяется для крепления плит АКВАПАНЕЛЬ® к деревянному или стальному каркасам с толщиной стали не более 0,7 мм. Упаковка: коробка 250 шт., 500 шт., 1000 шт.	4,2×25 4,2×39
	<b>АКВАПАНЕЛЬ® Шурупы с высверливающим концом SB</b> Самонарезающий шуруп с высверливающим концом и крестообразным шлицем. Применяется для крепления плит АКВАПАНЕЛЬ® к стальному каркасу с толщиной стали от 0,7 до 2,0 мм. Упаковка: коробка 250 шт., 500 шт., 1000 шт.	3,9×25 3,9×39
	<b>Дюбель-гвоздь</b> Применяется для крепления элементов конструкций перегородок и облицовок (профилей, кронштейнов) на несущих стенах или перекрытиях. Упаковка: коробка 100 шт., 150 шт.	6×40 6×60
	<b>КНАУФ-дюбель «Зонтик» для пустотелых конструкций</b> Металлический дюбель. Применяется для крепления в пустотелых конструкциях, например с обшивками из КНАУФ-листов. Упаковка: коробка 100 шт.	4×38 5×65

## КРЕПЕЖНЫЕ ИЗДЕЛИЯ

Изображение	Описание	Размеры, мм
	<p><b>Дюбель универсальный</b> Универсальный дюбель из нейлона. Применяется для стандартного крепления в сплошных и пустотелых материалах и конструкциях.</p> <p>Упаковка: коробка 100 шт.</p>	6×27
	<p><b>Анкер-клин потолочный</b> Металлический анкер с распорным клином. Применяется для крепления элементов подвесных потолков и аналогичных конструкций на бетонных перекрытиях.</p> <p>Упаковка: коробка 100 шт.</p>	6×40 6×60
	<p><b>КНАУФ-дюбель шнековый</b> Применяется для крепления различных материалов к гипсокартонному КНАУФ-листу или другим листовым материалам КНАУФ без предварительного сверления.</p> <p>Упаковка: коробка 100 шт.</p>	Длина: 39
	<p><b>КНАУФ-дюбель «Бабочка» для пустотелых конструкций</b> Применяется для крепления в пустотелых конструкциях, например из КНАУФ-листа.</p> <p>Упаковка: коробка 100 шт.</p>	10×60
	<p><b>КНАУФ-дюбель Хартмут</b> Применяется для крепления в пустотелых конструкциях, например с обшивками из КНАУФ-листов и навешиванием очень тяжелых предметов до 55 кг.</p> <p>Упаковка: коробка 50 шт.</p>	5×60

## ЛЕНТЫ СТРОИТЕЛЬНЫЕ / РУЛОННЫЕ МАТЕРИАЛЫ

Изображение	Описание	Размеры, мм
	<p><b>Лента армирующая КНАУФ-Курт</b> Армирующая лента, изготовленная из белой специальной бумаги с армирующими синтетическими волокнами. Применяется для армирования стыков гипсовых строительных плит и гипсоволокнистых листов разных видов и с любыми типами кромок и предотвращения появления трещин при отделочных работах.</p> <p>Рулон: 25 м и 75 м.</p>	<p>Ширина: 50</p>
	<p><b>Лента армирующая бумажная</b> Армирующая бумажная перфорированная лента. Применяется для армирования стыков гипсовых строительных плит и гипсоволокнистых листов разных видов и с любыми типами кромок и предотвращения появления трещин при отделочных работах.</p> <p>Рулон: 50 м и 150 м.</p>	<p>Ширина: 50</p>
	<p><b>Лента разделительная КНАУФ-Треннфикс</b> Полимерная самоклеящаяся лента. Применяется для устройства скользящего примыкания края обшивки из КНАУФ-листов или других листовых материалов к ограждающим конструкциям.</p> <p>Рулон: 50 м</p>	<p>Ширина: 65</p>
	<p><b>Лента кромочная</b> Полимерная лента. Применяется для компенсации сопряжений при устройстве сухих сборных стяжек.</p> <p>Рулон: 20 м</p>	<p>Ширина: 50 100</p>
	<p><b>Лента кромочная FE</b> Сдвоенная лента из эластифицированного пенополистирола и полиэтиленовой пленки. Применяется в качестве компенсационной детали сопряжений наливной стяжки (при ее устройстве) со стенами помещения.</p> <p>Рулон: 40 м</p>	<p>Ширина: 100</p>
	<p><b>КНАУФ-подложка для ПГП, звукоизоляционная</b> Специальная микропористая полимерная лента с перфорацией. Применяется в качестве подложки при монтаже плит ПГП, для снижения уровня структурного шума в процессе эксплуатации и компенсации деформационных нагрузок в следствии усадки здания.</p> <p>Рулон: 20 м</p>	<p>Ширина: 80/100</p>
	<p><b>АКВАПАНЕЛЬ® Армирующая лента (10 см)</b> Армирующая лента применяется для армирования стыков цементных плит АКВАПАНЕЛЬ® Наружная.</p> <p>Рулон: 50 м</p>	<p>Ширина: 100</p>
	<p><b>Лента углозащитная КНАУФ-Алюкс</b> Изготовлена из специальной бумаги со вставками из алюминиевых полосок. Применяется для защиты наружных углов конструкций из гипскартонных или гипсоволокнистых листов и предотвращения повреждений от ударов, истирания или возникновения трещин.</p> <p>Рулон: 30 м</p>	<p>Ширина: 50</p>
	<p><b>АКВАПАНЕЛЬ® Армирующая сетка</b> Стеклосетка со специальным щелочестойким покрытием. Применяется для армирования базового штукатурного или шпаклевочного слоя.</p> <p>Рулон: 50 м (55 м<sup>2</sup>)</p>	<p>Ширина: 1100</p>
	<p><b>Бумага подкладочная</b> Парафинированная бумага. Применяется для устройства наливных стяжек в качестве разделительного слоя.</p> <p>Рулон: 80 м (100 м<sup>2</sup>)</p>	<p>Ширина: 1250</p>

## МАТЕРИАЛЫ ДЛЯ ГИДРОИЗОЛЯЦИИ



Изображение	Описание	Размеры, мм
	<p><b>Гидроизоляционное полотно КНАУФ-Мембрана</b></p> <p>Представляет собой изолирующую полиэтиленовую мембрану между двумя слоями специального нетканого материала, обеспечивающего его фиксацию в плиточном клею. Применяется для гидроизоляции стен и полов, межпанельных швов и соединений в ванных комнатах, душевых, санузлах, на террасах, балконах и в других помещениях.</p> <p>Рулон: 10 м</p>	<p>Ширина: 1000 Толщина: 0,4</p>
	<p><b>Лента уплотнительная КНАУФ-Дихтунгсбанд</b></p> <p>Самоклеящаяся микропористая полимерная лента. Применяется для плотного сопряжения металлических профилей каркаса облицовок и перегородок с несущими строительными конструкциями в местах примыкания, а также обеспечения требуемой звукоизоляции.</p> <p>Рулон: 30 м</p>	<p>Ширина: 30 50 70 95</p>
 <p data-bbox="268 949 357 981">НОВИНКА</p>	<p><b>Лента уплотнительная КНАУФ-Дихтунгсбанд Профи</b></p> <p>Самоклеящаяся микропористая полимерная лента с повышенной адгезией и неотделимой защитной пленкой. Применяется в каркасных звукоизоляционных конструкциях в качестве демпфирующего слоя между профилями и обшивкой из листовых материалов, а также для максимально плотного сопряжения металлических профилей со строительными конструкциями. Для достижения высоких показателей звукоизоляции лента клеится на полки стоечных профилей (ПС) и стенки потолочных профилей (ПП).</p>	<p>Ширина: 30 50 70 95</p>
	<p><b>Лента гидроизоляционная КНАУФ-Флэкендихтбанд</b></p> <p>Представляет собой тонкую, высокопрочную, эластичную полиэфирную сетчатую ленту с нанесенной по продольной оси полосой водонепроницаемого, стойкого к старению эластомера.</p> <p>Применяется для гидроизоляции в местах сопряжений стена/пол, внутренних и внешних углов и прочих, в сочетании с гидроизоляцией КНАУФ-Флэкендихт.</p> <p>Рулон: 10 м</p>	<p>Ширина: 120; Ширина изоляционного покрытия: 70; Толщина: 0,6.</p>
	<p><b>Гидроизоляционные углы КНАУФ</b></p> <p>Представляют собой эластомер, нанесенный на полиэфирную сетку, покрытый полиэфирным полотном с двух сторон.</p> <p>Применяются для гидроизоляции углов во влажных помещениях, например душевых, санузлах, ванных комнатах и т.п.</p>	<p>Ширина: 120; Ширина изоляционного покрытия: 70; Толщина: 0,6.</p>
	<p><b>Гидроизоляционная манжета КНАУФ настенная</b></p> <p>Настенная гидроизоляционная манжета представляет собой квадрат из водонепроницаемого, стойкого к старению эластомера, нанесенного на полиэфирное полотно. Краевая перфорация обеспечивает отличную фиксацию манжеты. Применяется для эластичной гидроизоляции мест выхода труб из стены во влажных помещениях, например душевых, санузлах, ванных комнатах и прочих. При необходимости гидроизоляции мест выхода труб большего размера — ножницами вырезается отверстие нужного диаметра.</p>	<p>Ширина: 120; Длина: 120; Диаметр отверстия: 15; Толщина: 0,5.</p>
	<p><b>Гидроизоляционная манжета КНАУФ напольная</b></p> <p>Напольная гидроизоляционная манжета КНАУФ представляет собой квадрат из водонепроницаемого, стойкого к старению эластомера, нанесенного на полиэфирное полотно. Краевая перфорация обеспечивает отличную фиксацию манжеты. Применяется для эластичной гидроизоляции мест выхода сливных труб из пола во влажных помещениях. Например: душевых, санузлах, ванных комнатах и т.д. При гидроизоляции мест выхода труб ножницами вырезается отверстие нужного диаметра.</p>	<p>Ширина: 425; Длина: 425; Толщина: 0,5.</p>



## СТРОИТЕЛЬНАЯ ХИМИЯ

Изображение	Описание	Расход
	<p><b>Пена КНАУФ монтажная профессиональная всепогодная</b>                      Применяется для заполнения пустот при устройстве оконных и дверных блоков, подоконников, крепления стеновых панелей, герметизации и теплоизоляции швов и других строительных, отделочных и монтажных работ.</p> <p>Объем баллона: 850 мл.</p>	<p>Максимальный выход монтажной пены (до 65 л) зависит от температуры окружающей среды и влажности воздуха.</p>
	<p><b>Клей-пена КНАУФ монтажная</b>                      Применяется для монтажа системы КНАУФ-суперпол, склейки и герметизации элементов пола, гипсоволокнистых листов.</p> <p>Объем баллона: 850 мл.</p>	<p>При монтаже КНАУФ-суперпол:                      1 баллон ≈ 32 м<sup>2</sup></p>
	<p><b>КНАУФ-очиститель</b>                      Применяется для устранения не затвердевшей монтажной пены и клея-пены, а также для промывания монтажных пистолетов.</p> <p>Объем баллона: 500 мл.</p>	

## ПРОЧЕЕ

Изображение	Описание	Размеры, мм
	<p><b>КНАУФ-траверса универсальная</b></p> <p>Универсальная траверса является готовой закладной деталью из высококачественной влагостойкой фанеры с готовым креплением из оцинкованного профиля. Служит для монтажа навесного оборудования с высокой консольной нагрузкой на системы облицовок и перегородок КНАУФ. Применяется в качестве закладной детали в системах перегородок и облицовок с каркасом из стоечных КНАУФ-профилей или UA-профилей при консольной нагрузке от 75 до 150 кг/пог. м. в горизонтальном направлении. В том числе для крепления телевизоров, умывальников, электрических щитов, навесных пожарных шкафов и т.д.</p>	<p>Толщина: 49          Ширина: 300          Стандартный шаг профиля: 600</p>
	<p><b>КНАУФ-Креммер клипс</b></p> <p>Универсальное крепление для штукатурных маячковых профилей, изготовленное из оцинкованного металла. Облегчает монтаж маячковых профилей для проведения штукатурных работ. Обжимает и фиксирует профиль к саморезам, предварительно установленным и выравненным в одной плоскости на стене.</p>	

# МИНЕРАЛЬНАЯ ТЕПЛО- И ЗВУКОИЗОЛЯЦИЯ КНАУФ ИНСУЛЕЙШН

## Звукоизоляция перегородок

Изображение	Описание	Размеры, мм
	<p><b>Акустическая перегородка AR/AS</b></p> <p>Минеральная негорючая звукоизоляция, произведенная по технологии ECOSE®, в форме матов и плит. Применяется в качестве шумопоглощающего слоя в перегородках из КНАУФ-листов (ГСП-А, ГСП-DFH2), КНАУФ-суперлистов (ГВЛ, ГВЛ-В1, ГВЛ-В2, ГВЛ-ОВ) и цементных плит АКВАПАНЕЛЬ®.</p> <p>Поставка — рулон, плита.</p>	7500×610×50 1300×610×50 1300×610×75 1300×610×100



## Для профессионального применения

Изображение	Описание	Размеры, мм
	<p><b>TR 040 Aquastatik (рулон)</b></p> <p>Минеральная теплоизоляция, произведенная по новой технологии ECOSE®, в форме матов. Применяется для утепления горизонтальных и наклонных ненагружаемых конструкций зданий и сооружений, производимых по каркасно-модульной технологии, как с деревянным каркасом, так и с металлическим. Коэф. теплопроводности <math>\lambda_D</math>: 0,04.</p> <p>Поставка — рулон.</p>	10000×1200×50 7000×1200×70 10000×1200×100 6500×1200×150
	<p><b>TR 037 Aquastatik (рулон)</b></p> <p>Минеральная теплоизоляция, произведенная по новой технологии ECOSE®, в форме матов. Применяется для утепления горизонтальных, вертикальных и наклонных ненагружаемых конструкций зданий и сооружений, производимых по каркасно-модульной технологии, как с деревянным каркасом, так и с металлическим. Коэф. теплопроводности <math>\lambda_D</math>: 0,037.</p> <p>Поставка — рулон.</p>	9000×1200×50 14000×1200×60 12500×1200×80 10000×1200×100 5500×1200×150 4000×1200×180
	<p><b>TR 034 Aquastatik (рулон)</b></p> <p>Минеральная теплоизоляция, произведенная по новой технологии ECOSE®, в форме матов. Применяется для утепления горизонтальных, вертикальных и наклонных ненагружаемых конструкций зданий и сооружений, производимых по каркасно-модульной технологии, как с деревянным каркасом, так и с металлическим. Коэф. теплопроводности <math>\lambda_D</math>: 0,034.</p> <p>Поставка — рулон.</p>	5000×1200×50 5000×1200×100
	<p><b>TS 037 Aquastatik (плита)</b></p> <p>Минеральная теплоизоляция, произведенная по новой технологии ECOSE®, в форме плит. Применяется для утепления горизонтальных, вертикальных и наклонных ненагружаемых конструкций зданий и сооружений, производимых по каркасно-модульной технологии, как с деревянным каркасом, так и с металлическим. Коэф. теплопроводности <math>\lambda_D</math>: 0,037.</p> <p>Поставка — плита.</p>	1300×610×50 1300×610×100

\* Размеры материала могут быть изменены в зависимости от пожеланий заказчика.

# МИНЕРАЛЬНАЯ ТЕПЛО- И ЗВУКОИЗОЛЯЦИЯ КНАУФ ИНСУЛЕЙШН

## Профессиональное утепление фасадов

Изображение	Описание	Размеры, мм
	<b>TS 034 Aquastatik (плита)</b> Минеральная теплоизоляция, произведенная по новой технологии ECOSE®, в форме плит. Усиленные свойства влагозащиты достигаются за счет применения технологии Aquastatik. Применяется в качестве теплоизоляционного материала в конструкциях фасадов (слоистая кладка, навесные вентилируемые фасады). Коэф. теплопроводности $\lambda_D$ : 0,034. Поставка — плита.	1300×600×50 1300×600×100 1300×610×50 1300×610×100
	<b>TS 032 Aquastatik (плита)</b> Минеральная теплоизоляция, произведенная по новой технологии ECOSE®, в форме плит. Усиленные свойства влагозащиты достигаются за счет применения технологии Aquastatik. Применяется в качестве теплоизоляционного материала в конструкциях фасадов (слоистая кладка, навесные вентилируемые фасады). Коэф. теплопроводности $\lambda_D$ : 0,032. Поставка — плита.	1300×600×50 1300×600×100







## Для частного домостроения

Изображение	Описание	Размеры, мм
	<b>KNAUF NORD</b> Универсальный продукт, он отлично подходит для утепления кровли, каркасных стен, внутренних перегородок и межэтажных перекрытий. Очень прост и удобен как при монтаже, так и в процессе дальнейшей эксплуатации. Ведь он соединил в себе всё лучшее, что было разработано за многолетнюю историю KNAUF Insulation. Коэф. теплопроводности $\lambda_D$ : 0,033 Вт/м·К. Поставка — плита.	1250×600×50 1250×600×100
	<b>ТеплоKNAUF Кровля/Стена/Пол - рулон</b> Профессиональный утеплитель в рулонах толщиной 150 мм и 50 мм с усиленным водоотталкивающим покрытием Aquastatik, разработан специально для скатных кровель. Упругий рулон идеально заполняет подкровельное пространство и очень комфортен в работе. Также подходит для утепления наружных стен и перекрытий. Коэф. теплопроводности $\lambda_D$ : 0,037 Вт/м·К. Поставка — рулон.	6148×1220×50 5500×1220×150
	<b>ТеплоKNAUF Кровля/Стена/Пол - плита</b> Негорючий упругий утеплитель разработан для теплоизоляции скатных кровель, наружных стен и перекрытий малоэтажных зданий. Отлично встает враспор в каркасе и обладает превосходными водоотталкивающими характеристиками благодаря применению технологии Aquastatik. Коэф. теплопроводности $\lambda_D$ : 0,036 Вт/м·К. Поставка — плита.	1230×610×50 1230×610×100
	<b>ТеплоKNAUF Для ПЕРЕКРЫТИЙ</b> Безопасный и долговечный утеплитель предназначен для утепления межэтажных перекрытий и полов. Выпускается в рулонах толщиной 50 мм и 100 мм. Коэф. теплопроводности $\lambda_D$ : 0,040 Вт/м·К. Поставка — рулон.	7380×1220×50 7380×1220×100
	<b>АкустиKNAUF</b> Минеральная звукоизоляция, произведенная по технологии ECOSE®, в форме плит. Применяется в качестве шумопоглощающего слоя в перегородках из KNAUF-листов (ГСП-А, ГСП-Н2, ГСП-DF), KNAUF-суперлистов (ГВЛ, ГВЛ-В1, ГВЛ-В2, ГВЛ-ОВ) и цементных плит АКВАПАНЕЛЬ®. Поставка — плита.	1230×610×50 1230×610×75 1230×610×100 920×600×27

\* Размеры материала могут быть изменены в зависимости от пожеланий заказчика.

## ПЛЕНКИ И МЕМБРАНЫ КНАУФ ИНСУЛЕЙШЕН



## Пленки и мембраны

Изображение	Описание	Размеры, м
	<p><b>KNAUF Защита Extra от Дождя и ВЕТРА</b> Трехслойный материал повышенной прочности, состоящий из функционального микропористого водонепроницаемого слоя, скрепленного с двух сторон нетканым полипропиленовым полотном. Оснащен клеевой полосой для удобства и простоты монтажа. Устойчив к воздействию плесени, бактерий и УФ-излучению. Высокая паропроницаемость способствует выходу из строительных конструкций излишней влаги. Ограниченная воздухопроницаемость защищает утеплитель от конвективных потерь тепла. Плотность: 180 г/м<sup>2</sup>.</p> <p>Поставка — рулон.</p>	23,33×1,5
	<p><b>KNAUF Защита Extra от ПАРА и ВЛАГИ</b> Армированная трехслойная пленка с ограниченной паропроницаемостью. Высокая эластичность и повышенная прочность материала позволяет выдерживать значительные механические усилия в процессе монтажа и эксплуатации. Материал паронепроницаем, обладает высокой водоупорностью. Сохраняет теплозащитные характеристики утеплителя и продлевает срок службы всей конструкции. Полупрозрачная структура пленки позволяет визуально контролировать качество монтажа. Плотность: 100 г/м<sup>2</sup>.</p> <p>Поставка — рулон.</p>	23,33×1,5
	<p><b>KNAUF Защита от ВЛАГИ и ВЕТРА</b> Трехслойный материал высокой прочности, состоящий из микропористого водонепроницаемого слоя, скрепленного с двух сторон нетканым полипропиленовым полотном. Оснащен клеевой полосой для удобства и сокращения времени монтажа. Плотность: 115 г/м<sup>2</sup>.</p> <p>Поставка — рулон.</p>	40×1,5
	<p><b>KNAUF Защита от ПАРА и ВЛАГИ</b> Гидро- и пароизоляционная пленка. Высокая эластичность и повышенная прочность материала позволяет выдерживать значительные механические усилия в процессе монтажа и эксплуатации. Материал паронепроницаем, обладает высокой водоупорностью. Сохраняет теплозащитные характеристики утеплителя и продлевает срок службы всей конструкции. Плотность: 90 г/м<sup>2</sup>.</p> <p>Поставка — рулон.</p>	40×1,5
	<p><b>KNAUF NORD Vapor Barrier</b> Четырехслойный пароизоляционный фольгированный материал, обладающий практически нулевой паропроницаемостью, за счет чего обеспечивает надежную защиту от проникновения водяного пара в строительную конструкцию. Высокопрочный, армированный сеткой, но при этом пластичный даже при отрицательных температурах. Пленка является энергоэффективной за счет наличия алюминиевого рефлексного слоя, что позволяет снизить затраты на отопление и кондиционирование. Плотность: 180 г/м<sup>2</sup>.</p> <p>Поставка — рулон.</p>	50×1,5
	<p><b>KNAUF NORD Superdiffusion</b> Двухслойный материал с основой из прочного нетканого полиэстера и внешнего паропроницаемого покрытия из термопластичного полиуретана. Воздухонепроницаемая поверхность создает надежную защиту утеплителя от конвективных потерь тепла. Устойчива к воздействию плесени, бактерий и УФ-излучению. Абсолютно водонепроницаемая. Плотность: 190 г/м<sup>2</sup>.</p> <p>Поставка — рулон.</p>	50×1,5



## ТЕПЛОИЗОЛЯЦИОННЫЕ РЕШЕНИЯ КНАУФ ТЕРМ



## Комплексное утепление

Изображение	Описание	Размеры, мм
	<p><b>КНАУФ Терм ДОМ</b>            Универсальный утеплитель для загородного домостроения: скатных кровель и мансард, наружных стен, чердачных и междуэтажных перекрытий, полов по грунту и над холодными подвалами.            Теплопроводность не более 0,039 Вт/м·К            Прочность на сжатие при 10%-ной линейной деформации не менее 0,08 МПа            Водопоглощение не более 4%</p> <p>Объем в упаковке, м<sup>3</sup> 0,72/1,2</p>	1000×600×50 24/40 листов в упаковке
	<p><b>КНАУФ Терм ДАЧА</b>            Наиболее экономичный и доступный утеплитель с минимальной плотностью, подходящий для теплоизоляции нежилых и временных помещений и заполнения технических пустот в строительных конструкциях.            Теплопроводность не более 0,048 Вт/м·К            Прочность на сжатие при 10%-ной линейной деформации не менее 0,02 МПа            Водопоглощение не более 5%</p> <p>Объем в упаковке, м<sup>3</sup> 0,72/1,2</p>	1000×1200×30/40/50/100 1000×1000×30/40/50/100

## Для фундамента, цоколя, отмостки



Изображение	Описание	Размеры, мм
	<p><b>КНАУФ Терм ФУНДАМЕНТ</b>            Формованные плиты из пенополистирола с дренажной поверхностью для утепления фундаментов, цоколя и отмостки.            Теплопроводность не более 0,036 Вт/м·К            Прочность на сжатие при 10%-ной линейной деформации не менее 0,1 МПа            Водопоглощение не более 2%</p> <p>Объем в упаковке, м<sup>3</sup> 0,432</p>	1200×600×50/100/120 12/6/5 листов в упаковке

## Для фасадов



Изображение	Описание	Размеры, мм
	<p><b>КНАУФ Терм ТЕПЛАЯ СЕНА</b>            Формованные плиты ETICS для наружного утепления зданий в системах «мокрых» фасадов с тонким штукатурным слоем.            Теплопроводность не более 0,036 Вт/м·К            Прочность на сжатие при 10%-ой линейной деформации не менее 0,1 МПа            Водопоглощение не более 2%</p> <p>Объем в упаковке, м<sup>3</sup> 0,432</p>	1200×600×100/120/150 6/5/4 листа в упаковке
	<p><b>КНАУФ Терм ФАСАД</b>            Высокоэффективные теплоизоляционные влагостойкие плиты для использования в качестве наружного слоя в системах утепления стен зданий.            Теплопроводность не более 0,039 Вт/м·К            Прочность на сжатие при 10%-ной линейной деформации не менее 0,07 МПа            Водопоглощение не более 4%</p> <p>Объем в упаковке, м<sup>3</sup> 0,72/1,2</p>	1000×1200×50/100 1000×1000×50/100 (под заказ)
	<p><b>КНАУФ Терм ФАСАД ПРО</b>            Высокоэффективный, экологичный утеплитель для применения в качестве среднего слоя в фасадных системах с тонким штукатурным слоем по стеклянной армирующей сетке.            Теплопроводность не более 0,036 Вт/м·К            Прочность на сжатие при 10%-ной линейной деформации не менее 0,1 МПа            Водопоглощение не более 2%</p> <p>Объем в упаковке, м<sup>3</sup> 0,72/1,2</p>	1000×1200×50/100 1000×1000×50/100

## ТЕПЛОИЗОЛЯЦИОННЫЕ РЕШЕНИЯ КНАУФ ТЕРМ



## Для кровли

Изображение	Описание	Размеры, мм
	<b>КНАУФ Терм КРОВЛЯ</b> Утеплитель для теплоизоляции плоских кровель по железобетонному основанию и металлическому профилированному листу, а также скатных кровель и мансард. Теплопроводность не более 0,037 Вт/м·К Прочность на сжатие при 10%-ной линейной деформации не менее 0,1 МПа. Водопоглощение не более 3% Объем в упаковке, м <sup>3</sup> 0,72/1,2	1000×1200×50/100 1000×1000×50/100 (под заказ)
	<b>КНАУФ Терм КРОВЛЯ ПРО</b> Утеплитель для теплоизоляции плоских кровель по железобетонному основанию и металлическому профилированному листу, а также скатных кровель и мансард. Теплопроводность не более 0,036 Вт/м·К Прочность на сжатие при 10%-ной линейной деформации не менее 0,12 МПа. Водопоглощение не более 3% Объем в упаковке, м <sup>3</sup> 0,72/1,2	1000×1200×50/100 1000×1000×50/100 (под заказ)

## Для полов и подземных частей здания



Изображение	Описание	Размеры, мм
	<b>КНАУФ Терм ПОЛ</b> Прочный утеплитель для устройства и утепления различных типов полов, цоколя и отмостки, стен фундамента глубиной до 3м. Теплопроводность не более 0,036 Вт/м·К Прочность на сжатие при 10%-ной линейной деформации не менее 0,12 МПа. Водопоглощение не более 3% Объем в упаковке, м <sup>3</sup> 0,72/1,2	1000×1200×50/100 1000×1000×50/100 (под заказ)
	<b>КНАУФ Терм ПОЛ ПРО</b> Прочный утеплитель для устройства и утепления различных типов полов, цоколя и отмостки, стен фундамента (от 3 до 6 м глубиной). Теплопроводность не более 0,036 Вт/м·К Прочность на сжатие при 10%-ной линейной деформации не менее 0,14 МПа. Водопоглощение не более 3% Объем в упаковке, м <sup>3</sup> 0,72/1,2	1000×1200×50/100 1000×1000×50/100 (под заказ)

## Для устройства водяного теплого пола



Изображение	Описание	Размеры, мм
	<b>КНАУФ Терм ТЕПЛЫЙ ПОЛ СМ</b> Формованные плиты из пенополистирола для монтажа теплого пола без стяжки с шагом укладки 75 мм. Теплопроводность не более 0,037 Вт/м·К Прочность на сжатие при 10%-ой линейной деформации не менее 0,14 МПа Водопоглощение не более 1% Площадь в упаковке, м <sup>2</sup> 14,4/10,08	1200×600×15/25 20/14 листов в упаковке
	<b>КНАУФ Терм ТЕПЛЫЙ ПОЛ</b> Формованные маты из пенополистирола для монтажа водяного теплого пола с шагом укладки 100 мм. Теплопроводность не более 0,037 Вт/м·К Прочность на сжатие при 10%-ной линейной деформации не менее 0,14 МПа. Водопоглощение не более 1% Площадь в упаковке, м <sup>2</sup> 7,2	1200×600×47 10 листов в упаковке
	<b>КНАУФ Терм ТЕПЛЫЙ ПОЛ ПРО</b> Формованные маты из пенополистирола с жесткой PS-пленкой для монтажа водяного теплого пола с шагом укладки трубы 50 мм. Теплопроводность не более 0,037 Вт/м·К Прочность на сжатие при 10%-ной линейной деформации не менее 0,14 МПа. Водопоглощение не более 1% Площадь в упаковке, м <sup>2</sup> 10,08	1200×600×45 14 листов в упаковке

## ТЕПЛОИЗОЛЯЦИОННЫЕ РЕШЕНИЯ КНАУФ ТЕРМ



## Для устройства водяного теплого пола

Изображение	Описание	Размеры, мм
	<b>Теплораспределительные пластины KNAUF Therm®</b> Элементы системы водяного теплого пола из стального листа омегаобразной формы. Имеют канал для прокладки трубы диаметром 16 мм и ребра жесткости для усиления конструкции и компенсации теплового расширения. Толщина: 0,7 мм Расход на 1 кв.м.: 4 шт.	1000×130
	<b>Труба для водяного теплого пола KNAUF Therm® PERT EVOH 16×2 мм</b> Предназначена для применения в системах напольного отопления, как под стяжку так и без нее. Труба имеет антидиффузионный слой из материала для предотвращения образования ржавчины. Материал: PE-RT / EVOH / PE-RT Размеры: OD16x2.0 SDR-9 S-4 Рабочее давление, 2 класс эксплуатации: 0,8 МПа (ХВС/ГВС) Рабочее давление, 4 класс эксплуатации: 0,95 МПа (низкотемпературное или напольное отопление)	Диаметр – 16 мм Бухта 100/200 м

## Для стен

Изображение	Описание	Размеры, мм
	<b>КНАУФ Терм СЕНА</b> Влагостойкий утеплитель для теплоизоляции стен. Этот утеплитель — оптимальный выбор для теплоизоляции каркасных домов и устройства трехслойных кирпичных стен по технологии «колодезной кладки». Теплопроводность не более 0,041 Вт/м·К Прочность на сжатие при 10%-ной линейной деформации не менее 0,04 МПа. Водопоглощение не более 5% Объем в упаковке, м <sup>3</sup> 0,72/1,2	1000×1200×50/100 1000×1000×50/100 (под заказ)
	<b>КНАУФ Терм СЕНА ПРО</b> Теплоизоляционные влагостойкие плиты для утепления различных видов стен. Теплопроводность не более 0,4 Вт/м·К Прочность на сжатие при 10%-ной линейной деформации не менее 0,06 МПа. Водопоглощение не более 5% Объем в упаковке, м <sup>3</sup> 0,72/1,2	1000×1200×50/100 1000×1000×50/100 (под заказ)

## Для панельного строительства

Изображение	Описание	Размеры, мм
	<b>КНАУФ Терм ПАНЕЛЬ</b> Материал разработан для применения в качестве среднего теплоизоляционного слоя строительных ограждающих конструкций в панельном строительстве. Теплопроводность не более 0,038 Вт/м·К Прочность на сжатие при 10%-ной линейной деформации не менее 0,08 МПа. Водопоглощение не более 4% Объем в упаковке, м <sup>3</sup> (под заказ)	под заказ
	<b>КНАУФ Терм ПАНЕЛЬ ЛАЙТ</b> Материал разработан для применения в качестве среднего теплоизоляционного слоя строительных ограждающих конструкций в панельном строительстве. Теплопроводность не более 0,039 Вт/м·К Прочность на сжатие при 10%-ной линейной деформации не менее 0,07 МПа. Водопоглощение не более 4% Объем в упаковке, м <sup>3</sup> (под заказ)	под заказ
	<b>КНАУФ Терм ПАНЕЛЬ ПРО</b> Материал разработан для применения в качестве среднего теплоизоляционного слоя строительных ограждающих конструкций в панельном строительстве. Теплопроводность не более 0,037 Вт/м·К Прочность на сжатие при 10%-ной линейной деформации не менее 0,1 МПа. Водопоглощение не более 3% Объем в упаковке, м <sup>3</sup> (под заказ)	под заказ







# МАШИНЫ И МЕХАНИЗМЫ PFT

› Штукатурные машины	108
› Шпаклевочные машины	108
› Насосы	109
› Пневмотранспортные установки	110
› Миксеры	110
› Столы для резки	110













## ШТУКАТУРНЫЕ, ШПАКЛЕВОЧНЫЕ МАШИНЫ PFT

Изображение	Описание		Примечание		
	<p><b>Штукатурная машина</b> <b>PFT G4X Smart</b></p> <p>Производительность: макс. 55 л/мин.                      Давление при подаче: до 30 бар                      Дальность подачи: до 50 м                      Привод (двигатель): 5,5 кВт, 400 об./мин.                      Размеры (Д/Ш/В): 1200/720/1530 мм                      Высота бункера: 910 мм                      Общий вес: 263 кг                      Электропитание: 380 В</p>		<p>Универсальная штукатурная станция для больших объёмов. Может работать вместе с пневмотранспортной установкой SILOMAT.</p>		
	<p><b>Штукатурная машина</b> <b>PFT G4X Standard</b></p> <p>Производительность: макс. 85 л/мин.                      Давление при подаче: до 30 бар                      Дальность подачи: до 50 м                      Привод (двигатель): 5,5 кВт, 400 об./мин.                      Размеры (Д/Ш/В): 1200/720/1530 мм                      Высота бункера: 271 мм                      Общий вес: 264 кг                      Электропитание: 380 В</p>		<p>Имеет те же преимущества, что G4X Smart, при этом на неё можно установить шнековые пары повышенной производительности.</p>		
	<table border="0"> <tr> <td data-bbox="419 1081 699 1415"> <p><b>Штукатурная машина:</b> <b>PFT RITMO XL FU 230/400</b></p> <p>Производительность: 0,8–60 л/мин.                              Давление при подаче: 30 бар                              Дальность подачи: 30 м / 50 м                              Привод (двигатель): 5,5 кВт                              Размеры (Д/Ш/В): 1300/700/1400 мм                              Высота заполнения: 850–1010 мм                              Общий вес: 232 кг                              Электропитание: 220/380 В</p> </td> <td data-bbox="707 1081 986 1415"> <p><b>PFT RITMO XL FU 230</b></p> <p>0,8–43 л/мин.                              20 бар                              15 м                              4,0 кВт                              1300/700/1400 мм                              850–1010 мм                              224 кг                              220 В</p> </td> </tr> </table>		<p><b>Штукатурная машина:</b> <b>PFT RITMO XL FU 230/400</b></p> <p>Производительность: 0,8–60 л/мин.                              Давление при подаче: 30 бар                              Дальность подачи: 30 м / 50 м                              Привод (двигатель): 5,5 кВт                              Размеры (Д/Ш/В): 1300/700/1400 мм                              Высота заполнения: 850–1010 мм                              Общий вес: 232 кг                              Электропитание: 220/380 В</p>	<p><b>PFT RITMO XL FU 230</b></p> <p>0,8–43 л/мин.                              20 бар                              15 м                              4,0 кВт                              1300/700/1400 мм                              850–1010 мм                              224 кг                              220 В</p>	<p>Компактная, но при этом мощная машина для работы как с сухими, так и с готовыми составами.</p>
<p><b>Штукатурная машина:</b> <b>PFT RITMO XL FU 230/400</b></p> <p>Производительность: 0,8–60 л/мин.                              Давление при подаче: 30 бар                              Дальность подачи: 30 м / 50 м                              Привод (двигатель): 5,5 кВт                              Размеры (Д/Ш/В): 1300/700/1400 мм                              Высота заполнения: 850–1010 мм                              Общий вес: 232 кг                              Электропитание: 220/380 В</p>	<p><b>PFT RITMO XL FU 230</b></p> <p>0,8–43 л/мин.                              20 бар                              15 м                              4,0 кВт                              1300/700/1400 мм                              850–1010 мм                              224 кг                              220 В</p>				
	<table border="0"> <tr> <td data-bbox="419 1426 699 1783"> <p><b>Штукатурная машина</b> <b>PFT RITMO L plus B4-2</b></p> <p>Производительность: до 14 л/мин.                              Давление при подаче: 20 бар                              Дальность подачи: до 20 м                              Привод (двигатель): 2,2 кВт, 55-492 об/мин                              Размеры (Д/Ш/В): 750/600/1430 мм                              Высота бункера: 930 мм                              Общий вес: 125 кг                              Электропитание: 230 В</p> </td> <td data-bbox="707 1426 986 1783"> <p><b>PFT RITMO L plus SD6-3</b></p> <p>до 20 л/мин.                              20 бар                              до 20 м                              2,2 кВт, 55-492 об/мин.                              750/600/1430 мм                              930 мм                              133 кг                              230 В</p> </td> </tr> </table>		<p><b>Штукатурная машина</b> <b>PFT RITMO L plus B4-2</b></p> <p>Производительность: до 14 л/мин.                              Давление при подаче: 20 бар                              Дальность подачи: до 20 м                              Привод (двигатель): 2,2 кВт, 55-492 об/мин                              Размеры (Д/Ш/В): 750/600/1430 мм                              Высота бункера: 930 мм                              Общий вес: 125 кг                              Электропитание: 230 В</p>	<p><b>PFT RITMO L plus SD6-3</b></p> <p>до 20 л/мин.                              20 бар                              до 20 м                              2,2 кВт, 55-492 об/мин.                              750/600/1430 мм                              930 мм                              133 кг                              230 В</p>	<p>Компактные машины для работы на относительно небольших объектах. Могут работать как с сухими, так и с готовыми составами.</p>
<p><b>Штукатурная машина</b> <b>PFT RITMO L plus B4-2</b></p> <p>Производительность: до 14 л/мин.                              Давление при подаче: 20 бар                              Дальность подачи: до 20 м                              Привод (двигатель): 2,2 кВт, 55-492 об/мин                              Размеры (Д/Ш/В): 750/600/1430 мм                              Высота бункера: 930 мм                              Общий вес: 125 кг                              Электропитание: 230 В</p>	<p><b>PFT RITMO L plus SD6-3</b></p> <p>до 20 л/мин.                              20 бар                              до 20 м                              2,2 кВт, 55-492 об/мин.                              750/600/1430 мм                              930 мм                              133 кг                              230 В</p>				
	<p><b>Шпаклевочная машина</b> <b>PFT RITMO L-230V Plus Powercoat</b></p> <p>Производительность: до 3 л/мин.                      Давление при подаче: 25 бар                      Дальность подачи: до 20 м                      Привод (двигатель): 2,2 кВт, до 328 об/мин.                      Размеры (Д/Ш/В): 750/600/1430 мм                      Высота бункера: 930 мм                      Общий вес: 123 кг                      Электропитание: 230 В</p>		<p>Предназначена для нанесения как готовых, так и сухих шпаклевочных составов. При необходимости может быть переоборудована в штукатурную машину.</p>		

## НАСОСЫ

Изображение	Описание	Примечание
	<p><b>Малогабаритный растворный насос</b>      <b>PFT SWING M</b></p> <p>Привод (двигатель): 1,5 кВт          Количество оборотов: До 102 об./мин.          Электропитание: 220 В          Производительность: 0,5–9 л/мин.          Дальность подачи: до 15 м          Рабочее давление: до 20 бар          Размеры (Д/Ш/В): 1100/460/550 мм          Объем бункера: 38 л          Общий вес: 70 кг</p>	<p>Насос для перекачки, нанесения и разбрызгивания различных готовых составов.</p>
	<p><b>Растворный насос</b>      <b>PFT SWING L</b></p> <p>Привод (двигатель): 5,5 кВт (3 ф) или 4 кВт (1 ф)          Количество оборотов: 135–448 об./мин.          Электропитание: 380 В или 220 В          Производительность: 4–90 л/мин.          Дальность подачи: до 30 м          Рабочее давление: до 30 бар          Размеры (Д/Ш/В): 1600/600/660 мм          Объем бункера: 76 л          Общий вес: ~130 кг</p>	<p>Насос для перекачки, нанесения и разбрызгивания различных готовых составов большей производительности в сравнении со SWING M.</p>
	<p><b>Насос безвоздушного распыления</b>      <b>PFT SWING Airless</b></p> <p>Привод (двигатель): 3 кВт          Количество оборотов: До 280 об./мин.          Электропитание: 220 В          Производительность: 0–6,5 л/мин.          Дальность подачи: 20 м          Рабочее давление: 130 бар          Размеры (Д/Ш/В): 1430/500/720 мм          Объем бункера: 70 л          Общий вес: 100 кг</p>	<p>Предназначен для безвоздушного нанесения жидких, пастообразных и декоративных (с фракцией до 3 мм) материалов без использования воздушного компрессора.</p>
	<p><b>Высокопродуктивный растворный насос</b>      <b>PFT ZP 3 XXL</b></p> <p>Производительность: 7–180 л/мин.          Дальность подачи: до 200 м          Мотор: 13 кВт, 25–170 об./мин.          Объем приемного бункера: 130 л          Размеры (Д/Ш/В): 3075/725/745 мм          Общий вес: 378 кг          Электропитание: 380 В</p>	<p>Передвижной насос ZP3 для подачи готовой растворной смеси (гипсовых штукатурок, шпаклевок, цементных смесей, наливных полов) прямо к месту проведения работ.</p>
	<p><b>Растворный насос</b>      <b>PFT ZP 3 XL FU</b></p> <p>Производительность: 6–120 л/мин.          Дальность подачи: до 100 м          Давление при подаче: до 30 бар          Мотор: 7,5 кВт, 35–280 об./мин.          Объем приемного бункера: 130 л          Размеры (Д/Ш/В): 2255/725/745 мм          Общий вес: 240 кг          Электропитание: 380 В</p>	<p>Передвижной насос ZP3 для подачи готовой растворной смеси (гипсовых штукатурок, шпаклевок, цементных смесей, наливных полов) прямо к месту проведения работ.</p>

## ПНЕВМОТРАНСПОРТНЫЕ УСТАНОВКИ / МИКСЕРЫ PFT СТОЛЫ ДЛЯ РЕЗКИ

Изображение	Описание	Примечание
	<p><b>Пневмотранспортная установка</b>  <b>PFT SILOMAT Trans Plus 145</b>                      Дальность подачи сухой смеси: до 140 м                      Производительность: ~20 кг/мин.                      Мощность: 8,3 кВт                      Общий вес: 285 кг                      Размеры (Д/Ш/В): 1150/660/742 мм                      Объем загрузочного бункера: 55 л                      Мощность компрессора: 140 м³/час                      Макс. давление: 2,5 бар</p>	<p>Для подачи сухой смеси в штукатурную машину из силоса.</p>
	<p><b>Пневмотранспортная установка</b>  <b>PFT SILOMAT trans plus bag 145</b>                      Дальность подачи сухой смеси: до 140 м                      Производительность: 20 кг/мин.                      Мощность: 8,3 кВт                      Общий вес: 300 кг                      Вес бункера: 93 кг                      Размеры (Д/Ш/В): 1150x660x950 мм                      Объем загрузочного бункера: 60 л                      Мощность компрессора: 140 м³/час                      Макс. давление /давление транспортировки: 2,5 бар</p>	<p>Для подачи сухой смеси в штукатурную машину из мешков.</p>
	<p><b>Проточный миксер</b>  <b>PFT HM 24</b>                      Производительность: 25–50 л/мин.                      Мотор: 2,0/3,0 кВт, 280 об./мин.                      Высота наполнения: 970 мм                      Размеры (Д/Ш/В): 1870/670/970 мм                      Общий вес: 110 кг                      Электропитание: 380 В</p>	<p>Компактный проточный миксер HM24 служит для смешивания сухих смесей с водой в заданной пропорции. Может наполняться как из мешков, так и из силоса.</p>
	<p><b>Портативный стол для резки плитных материалов</b>  <b>PFT BOARDMASTER XL</b>                      Потребляемая мощность: 3 кВт, 230 В                      Размер обрабатываемых плит: 1280×3200 мм                      Толщина плит: до 48 мм                      Общий вес: 130 кг (нижняя часть стола + головка агрегата)</p>	



**НОВЫЙ УРОВЕНЬ  
КАЧЕСТВА И ЭФФЕКТИВНОСТИ**



**PFT**



**G4**

**NEXT GENERATION**





# ИНСТРУМЕНТЫ

- › для обработки и монтажа листовых материалов 114
- › для штукатурных работ 116
- › для шпаклевочных работ 117
- › для работы с клеевыми составами 119
- › для наливных полов 119







# ИНСТРУМЕНТЫ ДЛЯ ОБРАБОТКИ И МОНТАЖА ЛИСТОВЫХ МАТЕРИАЛОВ

Изображение	Описание
	<p><b>Просекатель КНАУФ одноручный</b></p> <p>Применяется для крепления стоечных и направляющих профилей с толщиной металла 0,6 мм с целью исключения смещения или опрокидывания профилей при фиксации листовых материалов шурупами.</p> <p>Имеет надежную и удобную конструкцию с прорезиненными рукоятками и не требует большого усилия для просечки. Благодаря простой конструкции и каленому штампу данная модель просекателя практически не изнашивается.</p>
	<p><b>Ножницы КНАУФ по металлу</b></p> <p>Применяются для резки профилей и прочих металлических изделий с толщиной металла до 0,7 мм. Обеспечивают точный и ровный рез.</p> <p>Имеют удобные рукоятки с защитой пальцев.</p> <p>Длина лезвий: 60 мм.</p>
	<p><b>Нож КНАУФ для ГВЛ</b></p> <p>Применяется для прорезания бороздок в сердечнике ГВЛ (гипсоволокнистого листа) с целью наметить грань его излома.</p> <p>Лезвие ножа снабжено зубьями для обрезки мелких неровностей. Нож не скользит в руках благодаря прорезиненной рукоятке.</p>
	<p><b>Резак КНАУФ для гипсокартона</b></p> <p>Применяется для нарезания полос гипсокартонных листов шириной до 120 мм. Рез производится при помощи двух расположенных друг напротив друга ножей, что позволяет быстро и без дополнительных усилий обеспечить ровный край нарезанных полос. Точность ширины реза обеспечивает нанесенная на инструмент миллиметровая шкала.</p> <p>Максимальная толщина сердечника плиты, для которой предназначен данный инструмент, составляет 15 мм.</p> <p>Имеет спаренные ножи с изменяемой глубиной реза на металлической пружинной основе с пластиковой рукояткой.</p>
	<p><b>Резак КНАУФ панельный</b></p> <p>Применяется для нарезания гипсокартонных листов двумя направленными друг на друга ножами при движении устройства по листу. Позволяет произвести аккуратный и точный рез полос шириной от 30 до 630 мм. При использовании инструмента на листе остается ровный рез с прямоугольными краями.</p> <p>Имеет парные ножи и мерную линейку.</p>
	<p><b>Рубанок КНАУФ-Кантенхобель кромочный</b></p> <p>Применяется для аккуратного снятия фаски на обрезной кромке листовых материалов. Расположение лезвий с разными углами атаки позволяет точно и без значительных усилий снять фаску в 22,5° или 45° на 2/3 тощины листа.</p> <p>Рубанок имеет цельнометаллический, надежный корпус с пазами для лезвий. Инструмент удобно лежит в руке, поэтому легок в работе.</p>
	<p><b>Сменные лезвия для рубанка КНАУФ-Кантенхобель и резаков КНАУФ</b></p>
	<p><b>Рубанок КНАУФ обдирочный</b></p> <p>Применяется для обработки обрезных кромок гипсокартонных листов с целью выравнивания или доводки размеров.</p> <p>Имеет удобную пластиковую рукоятку и крепкое металлическое основание.</p>
	<p><b>Рубанок КНАУФ-Рашпельхобель обдирочный</b></p> <p>Применяется для обработки обрезных кромок гипсокартонных листов с целью выравнивания или доведения до нужных размеров.</p> <p>Эргономичный обдирочный рубанок с деревянной рукояткой и облегченной металлической рабочей частью с полым пространством, которое служит для временного сбора гипсовой стружки и сохранения чистоты рабочего места.</p>

# ИНСТРУМЕНТЫ ДЛЯ ОБРАБОТКИ И МОНТАЖА ЛИСТОВЫХ МАТЕРИАЛОВ

Изображение	Описание
	<p><b>Сменное полотно для рубанка КНАУФ-Рашпельхобель обдирочного</b></p>
	<p><b>Терка КНАУФ с зажимами для шлифования</b></p> <p>Применяется для ручного «тонкого» дошлифования среза гипсокартонных листов или торцов мягких материалов. Им удобно удалять обрезки картона на срезах листов после их раскроя, сошлифовать неровности шпаклевки перед нанесением следующего слоя, а также шлифовать внутренние и наружные углы.</p> <p>Инструмент состоит из пластмассовой пластины и удобной рукоятки с металлическими зажимами для шлифовальной сетки.</p>
	<p><b>Пила КНАУФ-Штихзаге прокалывающая</b></p> <p>Применяется для резки фигурных отверстий в листовых материалах, пенобетоне, древесине.</p> <p>Имеет металлическое износостойкое режущее полотно с пластиковой рукояткой. Полотно имеет высокую жесткость и не изгибается при пропиливании отверстий.</p>
	<p><b>Приспособление КНАУФ-Штихлинг прокалывающее</b></p> <p>Применяется для пропиливания небольших отверстий в листовых материалах под дюбели или в качестве ориентира и первого этапа при пропиливании листа пилой КНАУФ-Штихзаге.</p> <p>Имеет металлический цилиндрический стержень с зазубринами и острым концом.</p>
	<p><b>Насадка КНАУФ на шурупверт</b></p> <p>Применяется для точного и равномерного погружения шурупов в листовые материалы. Благодаря данной насадке исключается недокручивание шурупов и слишком глубокое проникновение шляпки шурупа в гипсовый сердечник.</p> <p>Имеет магнитный биток Ph2 и систему контроля глубины вкручивания.</p> <p>Мощное магнитное кольцо позволяет надежно удерживать шурупы: два положения — с контролем глубины вкручивания и без, позволяют работать с любыми материалами, а также производить выкручивание шурупа при корректировке.</p>
	<p><b>Подпорка КНАУФ для гипсокартона</b></p> <p>Применяется для приподнимания и удержания листовых материалов в вертикальном положении на каркасе при монтаже перегородок и облицовок.</p> <p>Металлический рычаг-подъемник позволяет не держать листы руками до закрепления их шурупами. После закрепления позволяет убрать подъемник без повреждения нижней кромки листа.</p> <p>Имеет поворотный фиксатор для большего удобства монтажных работ.</p>
	<p><b>Распорка КНАУФ телескопическая для гипсокартона</b></p> <p>Применяется для фиксации элементов каркаса и листовых материалов при устройстве подвесных потолков и решения других вспомогательных задач.</p> <p>Имеет возможность изменения длины: от 1,6 м до 3,0 м, с пятками-опорами и резьбовым механизмом распора.</p>
	<p><b>Приспособление КНАУФ монтажное для КНАУФ-Акустики</b></p> <p>Применяется в качестве шаблона при монтаже КНАУФ-Акустики для соблюдения непрерывности рисунка перфорации на всей площади потолка.</p> <p>При монтаже используется два приспособления — для корректировки поперечного и продольного направлений плит.</p> <p>В ассортименте два варианта монтажных приспособлений — для круглой перфорации 8/18 и квадратной перфорации 12/25.</p>

# ИНСТРУМЕНТЫ ДЛЯ ШТУКАТУРНЫХ РАБОТ

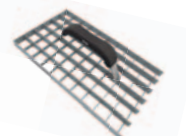
Изображение	Описание
	<p><b>Правило КНАУФ h-образное</b></p> <p>Алюминиевое правило применяется для распределения штукатурки по плоскости. Широкая рабочая часть обеспечивает удобство перераспределения материала. Удобный хват позволяет работать правилом практически параллельно поверхности для исключения излишней выборки материала. Толщина рабочей части составляет 2 мм, что исключает ее прогиб. Длина: от 1,0 м до 3,0 м.</p>
	<p><b>Правило КНАУФ трапецевидное</b></p> <p>Алюминиевое правило применяется для подрезки и разглаживания штукатурки. Толщина металла и профиль конструкции исключают прогиб даже при сильных нагрузках. Длина: от 1,0 м до 3,0 м.</p>
	<p><b>Терка КНАУФ губчатая мягкая</b></p> <p>Применяется для смачивания и затирки гипсовой штукатурки с ее последующим заглаживанием широким шпателем. Крупная пористость губки позволяет удерживать большое количество воды. Размер: 150x290 мм.</p>
	<p><b>Терка КНАУФ губчатая жесткая</b></p> <p>Применяется для затирки неровностей штукатурки после ее подрезки. Мелкопористая, жесткая структура губки делает ее пригодной для работы с цементными смесями. Размер: 150x280 мм.</p>
	<p><b>Гребень КНАУФ штукатурный</b></p> <p>Применяется при оштукатуривании вторым слоем для нанесения бороздок на поверхности сырой штукатурки. Имеет удобную рукоятку и прочный металлический корпус с ламелями.</p>
	<p><b>Рубанок КНАУФ штукатурный</b></p> <p>Применяется для срезания цементной штукатурки. Имеет надежное крепление рукоятки и корпуса.</p>

# ИНСТРУМЕНТЫ ДЛЯ ШПАКЛЕВОЧНЫХ РАБОТ

Изображение	Описание
	<p><b>Короб КНАУФ шпаклевочный</b></p> <p>Применяется для замешивания шпаклевки. Позволяет затворять шпаклевку в оптимальном для заделки стыков количестве. Короб из нержавеющей стали удобно держать в одной руке благодаря его форме, размеру и прорезиненной подложке. Ширина нижнего основания: 70 мм.</p>
	<p><b>Кельма КНАУФ для шпаклевания</b></p> <p>Применяется для замешивания шпаклевки в коробе и проведения штукатурно-шпаклевочных работ. Имеет эргономичную пластиковую рукоятку и металлическое полотно. Ширина: 70 мм.</p>
	<p><b>Шпатель КНАУФ с отверткой</b></p> <p>Применяется для шпаклевания стыков листовых материалов, углублений от головок шурупов. Имеет возможность одновременной дополнительной затяжки шурупов и исправления монтажных дефектов. Ширина: 150 мм.</p>
	<p><b>Шпатель КНАУФ 250 мм</b></p> <p>Применяется для нанесения накрывочных слоев шпаклевки при финишном шпаклевании. Имеет усиленное полотно прямоугольной формы и эргономичную пластиковую рукоятку.</p>
	<p><b>Шпатель КНАУФ</b></p> <p>Применяется для штукатурно-шпаклевочных работ. Имеет полотно из нержавеющей стали и удобную пластиковую рукоятку. Ширина: 500 мм и 600 мм.</p>
	<p><b>Шпатель КНАУФ для внешних углов</b></p> <p>Применяется для равномерного нанесения шпаклевки на внешние углы при их шпаклевании. Имеет полотно с точным углом рабочей зоны, что позволяет выполнить внешний угол без отклонений.</p>
	<p><b>Шпатель КНАУФ для внутренних углов</b></p> <p>Применяется для равномерного нанесения шпаклевки на внутренние углы при их шпаклевании. Имеет полотно с точным углом рабочей зоны, что позволяет выполнить внутренний угол без отклонений.</p>
	<p><b>Шпатель КНАУФ для сплошного шпаклевания</b></p> <p>Применяется для сплошного шпаклевания поверхности любыми видами шпаклевок для получения качества Q3 и Q4. Имеет Z-образную форму и алюминиевую рукоятку. Есть возможность замены лезвия. Допускается использование со специальным удлинителем для проведения работ на потолке. Ширина: 400, 600 и 800 мм.</p>
	<p><b>Лезвие сменное для шпателя КНАУФ 800 мм</b></p>
	<p><b>Ручка-удлинитель КНАУФ телескопическая для Z-образных шпателей</b></p> <p>Позволяет производить шпаклевание на потолке и в труднодоступных местах. Крепление позволяет выбирать необходимый угол наклона шпателя. Конструкция ручки-удлинителя способна выдерживать высокую нагрузку при работе. Специальные фиксаторы позволяют легко и быстро увеличивать или уменьшать длину инструмента. В комплекте с удлинителем поставляется держатель для малярного валика. Имеет изменяемую длину рукоятки: от 1,0 до 1,8 м.</p>





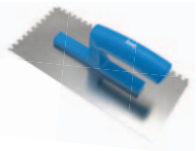
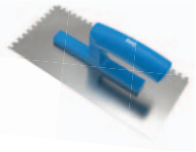

# ИНСТРУМЕНТЫ ДЛЯ ШПАКЛЕВОЧНЫХ РАБОТ

Изображение	Описание
	<p><b>Насадка КНАУФ для миксера</b></p> <p>Применяется для размешивания строительных растворов, в частности для готовых пастообразных масс, перед их использованием. Благодаря уникальной форме лопастей идеально перемешивает пастообразные составы до однородной консистенции. Легко очищается от остатков смеси при помощи щетки. Длина: 762 мм.</p>
	<p><b>Гладилка КНАУФ</b></p> <p>Применяется для заделки швов, мест крепления саморезов и шпаклевания поверхностей. Имеет эргономичную ручку и упругое лезвие из нержавеющей стали, усиленное ребром жесткости.</p>
	<p><b>Гладилка КНАУФ с изогнутым полотном</b></p> <p>Применяется для шпаклевания обрезных кромок листовых материалов. Благодаря своей форме позволяет контролировать толщину шпаклевочного слоя, необходимого для приклеивания армирующей ленты в шов без утонения.</p>
	<p><b>Шпатель КНАУФ с кромкой для КНАУФ-Акустики</b></p> <p>Применяется для снятия выступающей шпаклевки при заделке швов плит КНАУФ-Акустика. Насадка для шурупов Ph2 в рукоятке позволяет оперативно докручивать выступающие головки шурупов. Не повреждает и не задирает картон в местах шпаклевания и прилегающей перфорации. Имеет деревянную рукоятку с загнутыми краями и встроенным битком.</p>
	<p><b>Шпатель КНАУФ с отверстиями для КНАУФ-Акустики</b></p> <p>Применяется для закрытия шпаклевкой шурупов в центре и с края листа, если вблизи находится стена (край потолка). Имеет специальные отверстия под головки шурупов. Одно из отверстий расположено по центру, второе — ближе к краю полотна шпателя.</p>
	<p><b>Бункер КНАУФ-Хоппер шпаклевочный</b></p> <p>Применяется для равномерного нанесения шпаклевочного раствора на углозащитные профили КНАУФ. Использование в работе данного инструмента облегчает и ускоряет процесс нанесения шпаклевки. Технически простое и надежное устройство идеально подойдет для выполнения больших объемов работ.</p>
	<p><b>Роллер КНАУФ для накатки угловых профилей</b></p> <p>Применяется для монтажа углозащитного профиля (внешний угол), устанавливаемого на стыке листовых материалов, и его равномерного прижимания. Разглаживание профиля производится плавными продольными движениями роликов вдоль угла. При этом из-под профиля удаляются излишки шпаклевки. Для дополнительного удобства шпаклевочная масса может наноситься на профиль при помощи бункера КНАУФ-Хоппер шпаклевочного. Имеет парные ролики, установленные под углом 90°, с телескопическим удлинителем.</p>
	<p><b>Комплект КНАУФ-Абранет® для шлифования</b></p> <p>В комплект входит:</p> <ul style="list-style-type: none"> <li>&gt; ручной шлифовальный блок с пылеотводом;</li> <li>&gt; шлифовальная сетка P180 (10 шт.);</li> <li>&gt; шланг для отвода пыли с мультиадаптером к пылесосу.</li> </ul>

## ИНСТРУМЕНТЫ ДЛЯ РАБОТЫ С КЛЕЕВЫМИ СОСТАВАМИ

Изображение	Описание
	<p><b>Гладилка КНАУФ зубчатая 6 мм</b></p> <p>Применяется для нанесения клеевого состава бороздками максимальной высоты 6 мм.</p> <p>Профиль бороздок — прямоугольный.</p> <p>Имеет удобную и надежную ручку. Легко очищается.</p>
	<p><b>Гладилка КНАУФ зубчатая 8 мм</b></p> <p>Применяется для нанесения клеевого состава бороздками максимальной высоты 8 мм.</p> <p>Профиль бороздок — прямоугольный.</p> <p>Имеет удобную и надежную ручку. Легко очищается.</p>

## ИНСТРУМЕНТЫ ДЛЯ НАЛИВНЫХ ПОЛОВ

Изображение	Описание
	<p><b>Цилиндр КНАУФ мерный</b></p> <p>Применяется для определения пятна расплава при проверке консистенции наливного пола.</p>
	<p><b>Штанга КНАУФ для наливных полов</b></p> <p>Применяется для разравнивания смеси и удаления пузырьков воздуха при заливке пола.</p>
	<p><b>Валик КНАУФ для наливных полов</b></p> <p>Применяется для удаления пузырьков воздуха из смеси.</p> <p>Предназначен для тонкослойного наливного пола.</p>
	<p><b>Швабра КНАУФ для наливных полов (без рукоятки)</b></p> <p>Применяется для распределения наливного пола по поверхности и удаления пузырьков воздуха из смеси.</p> <p>Имеет жесткие длинные щетины.</p>
	<p><b>Маяк КНАУФ для наливных полов</b></p> <p>Применяется для устройства по уровню самовыравнивающихся напольных покрытий.</p> <p>Имеет удобный, устойчивый корпус, обеспечивающий точность выполнения работ.</p>

# АКАДЕМИЯ КНАУФ. ЗДЕСЬ СТАНОВЯТСЯ ПРОФЕССИОНАЛАМИ



АКАДЕМИЯ КНАУФ



**Академия КНАУФ** — это сеть учебных площадок, работающих по единым стандартам обучения компании КНАУФ. Она объединяет 7 учебных, 7 консультационных, 29 ресурсных центров в России и Республике Беларусь.

### Форматы обучения

В Академии КНАУФ Вы можете выбрать любой формат обучения:

- › пройти обучение в Учебных центрах;
- › принять участие в мастер-классах на строительных объектах;
- › прослушать вебинары;
- › собрать комплектную систему в виртуальной среде;
- › пройти обучение на дистанционной платформе КНАУФ.

### Для кого

Пройти обучение в Академии КНАУФ может любой желающий бесплатно.

Слушатели очных программ Академии КНАУФ получают навыки работы с материалами и технологиями КНАУФ, знакомятся с самыми современными

строительными решениями, актуальными учебно-методическими пособиями и нормативно-техническими документами.

### Учебные площадки

Наши учебные центры оснащены самым современным оборудованием, и новейшими учебными программами, пособиями, стендами и тренажерами для практических работ, наглядными и многофункциональными макетами и полным набором строительно-отделочных материалов и инструментов.

› Учебный центр КНАУФ — структурное подразделение предприятия КНАУФ, осуществляющее обучение по программам КНАУФ, а также консультирование по вопросам применения продукции КНАУФ.

› Консультационный центр КНАУФ — центр обучения технологиям КНАУФ, действующий на базе архитектурно-строительных и технических вузов, в которых проводится обучение студентов, преподавателей, специалистов и инженерно-технических работников.

› Ресурсный центр КНАУФ — центр обучения технологиям КНАУФ, действующий на базе образовательных организаций среднего профессионального образования, в которых проводится обучение по программам Академии КНАУФ.

### Команда Академии КНАУФ

Наши тренеры — это эксперты в области ремонта и отделки, которые могут провести обучение и дать рекомендации по подбору материалов и комплектных систем КНАУФ.

### Учебные программы КНАУФ

Учебные программы длятся от 1 до 3 дней. Процесс обучения состоит из двух частей: теоретической и практической. В теоретической части основное внимание уделяется изучению свойств материалов и конструкций, их потребительских качеств и возможностей. Практическая часть, которой отводится более 50% времени, позволяет слушателям курсов под руководством преподавателей и мастеров выполнять строительные работы

как на тренажерах, так и в условиях реальной стройки. По запросу учебные центры КНАУФ разрабатывают специальные образовательные программы, учитывающие нужды потребителей, специфику региона, опыт и уровень квалификации.

Обучение в Академии КНАУФ дает преимущество в работе с заказчиком и повышает конкурентоспособность на рынке труда.

### VR-тренажер по сухому строительству

Любой желающий может пройти обучение на web-версии тренажера, используя персональный компьютер.

VR- тренажер:

- ▶ позволяет отрабатывать навыки монтажа перегородок вне мастерской;

- ▶ обеспечивает высокий уровень реальности и достоверности производимых работ;

- ▶ повышает качество обучения, снижая затраты.

Вся информация по VR-тренажеру по ссылке: <https://www.knauf.ru/academy/vr-trenazher-po-sukhomu-stroitelstvu/>

### Вебинары

Для разных категорий слушателей проводятся вебинары по комплектным системам сухого строительства, по звукоизоляции и специальным решениям, а также по технологиям штукатурных и шпаклёвочных работ.

Расписание вебинаров: <https://www.knauf.ru/academy/vbinary-knauf/>

### Платформа дистанционного обучения КНАУФ

Любой желающий может зарегистрироваться на платформе и пройти бесплатно курсы по материалам и технологиям КНАУФ, выполнить интерактивные задания, оставить обратную связь, узнать мнение экспертов и получить цифровой сертификат КНАУФ.

Информация о регистрации на платформе: <https://www.knauf.ru/academy/sdo.html>

## Навигатор учебных программ Академии КНАУФ

Стандартные программы	Дополнительные программы
Сухое строительство	Перегородки и облицовки КНАУФ Подвесные потолки КНАУФ
Сухие смеси	Гипсовые штукатурки КНАУФ Цементные штукатурки КНАУФ Шпаклёвки и готовые составы КНАУФ
АКВАПАНЕЛЬ® Цементная плита	АКВАПАНЕЛЬ® Внутренняя АКВАПАНЕЛЬ® Наружная
Полы КНАУФ	Наливные полы на основе смеси КНАУФ-Трибон Сборные основания пола на основе плит КНАУФ-суперпол
Материалы и технологии КНАУФ	Материалы и технологии КНАУФ (сокращённая линейка)
Сложные формы	Типичные ошибки (сухое строительство)
Плиточные клеи КНАУФ	Типичные ошибки (штукатурные работы)
Механизация штукатурных работ	
Типичные ошибки при отделочных работах	
Теплая стена	
Конструкции из КНАУФ-гипсоплит	
Новые материалы и технологии КНАУФ	
Огнезащита и пожарная безопасность	
Защита от шума. Решения КНАУФ	
	<b>Специальные программы</b>
	По заказу потребителей или под конкретные нужды может формироваться специальная программа по материалам и технологиям КНАУФ.



Сертификат центра обучения технологиям КНАУФ

<https://www.knauf.ru/academy/information/>

# КАЧЕСТВЕННОЕ ОБУЧЕНИЕ









## Каталог учебных программ КНАУФ

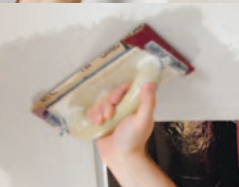

АКАДЕМИЯ КНАУФ

	<p><b>Программа</b> <b>Краткое описание</b></p>	<p><b>Длительность</b></p>
	<p><b>Сухое строительство</b> Отделка помещений с применением листовых и плитных материалов КНАУФ (устройство перегородок, подвесных потолков, облицовок стен, сборных оснований полов).</p>	<p>3 дня</p>
	<p><b>Сухие смеси</b> Использование сухих смесей КНАУФ на гипсовой и цементной основе, а также готовых пастообразных составов при отделке помещений. Подготовка поверхностей с использованием грунтовок и гидроизоляций КНАУФ.</p>	<p>3 дня</p>
	<p><b>Механизация штукатурных работ</b> Приготовление и нанесение гипсовых и цементных смесей КНАУФ механизированным способом. Выполнение штукатурных работ по технологиям КНАУФ.</p>	<p>2 дня</p>
	<p><b>КНАУФ-Теплая стена</b> Утепление внешних стен зданий системами КНАУФ-Теплая стена. Типы систем фасадных теплоизоляционных композиционных КНАУФ-Теплая стена. Материалы и комплектующие, используемые в системах.</p>	<p>2 дня</p>
	<p><b>Полы КНАУФ</b> Устройство цементных и гипсо-цементных стяжек из сухих строительных смесей КНАУФ и сборных оснований полов из КНАУФ-суперлистов.</p>	<p>1 день</p>
	<p><b>Сложные формы</b> Устройство криволинейных поверхностей, изготовление и монтаж сложных геометрических форм и элементов отделки интерьеров с использованием комплектных систем КНАУФ.</p>	<p>3 дня</p>
	<p><b>Материалы и технологии КНАУФ</b> Номенклатура материалов и комплексных систем КНАУФ. Возможности и преимущества систем сухого строительства и штукатурных работ. Правильный подбор продукции КНАУФ для решения различных строительных задач.</p>	<p>1 день</p>
	<p><b>Виды шпаклёвок и технологии качественного шпаклевания поверхностей</b> Виды шпаклёвок КНАУФ. Система качества поверхностей Q1-Q4. Технологии качественного шпаклевания поверхностей.</p>	<p>2 дня</p>

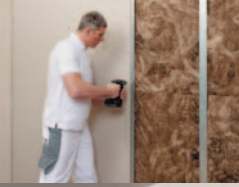

	<b>Программа</b> <b>Краткое описание</b>	<b>Длительность</b>
	<b>Конструкции из КНАУФ-гипсоплит</b> Отделочные работы с применением КНАУФ-Гипсоплит. Конструкции перегородок и облицовок.	1 день
	<b>АКВАПАНЕЛЬ® Цементная плита</b> Области применения АКВАПАНЕЛЬ® Цементная плита. Технологии отделки помещений с влажным и мокрым режимом эксплуатации.	2 дня
	<b>Типичные ошибки</b> Характерные ошибки при внутренней отделке помещений. Рекомендации по правильному выполнению работ.	1 день
	<b>Плиточные клеи КНАУФ</b> Классификация клеев по ГОСТ, подбор под основания и плитку. Технологии работ с клеями КНАУФ.	1 день
	<b>Новые материалы и технологии КНАУФ</b> Изучение новых материалов и технологий КНАУФ, их областей применения и возможностей. Решение строительных задач.	1 день
	<b>Обучение бригадиров-отделочников</b> Изучение эффективной организации работы строительной бригады: от разборки календарно-сетевых графиков до расчетов проектов по организации строительства и производства работ.	1 день
	<b>Защита от шума. Решения КНАУФ</b> Основы теории звукоизоляции и звукопоглощения. Нормативные требования по защите от шума. Линейка материалов КНАУФ для звукоизоляционных и звукопоглощающих конструкций. Комплексные системы КНАУФ.	1 день
	<b>Огнезащита и пожарная безопасность с применением комплексных систем КНАУФ</b> Требования и нормы пожаробезопасности в строительстве. Линейка материалов КНАУФ для огнезащитных конструкций. Комплексные системы КНАУФ.	2 дня

# СОДЕРЖАНИЕ

Вступление .....	1
Навигатор по каталогу продукции КНАУФ .....	3
4 стены – 1000 вариантов. Подходящее решение для каждой задачи .....	4
Комплектные системы КНАУФ .....	7
<b>Потолки подвесные .....</b>	<b>9</b>
Подвесной потолок из КНАУФ-листов	
на двухуровневом металлическом каркасе П 112 .....	10
Подвесной потолок из КНАУФ-листов	
на одноуровневом металлическом каркасе П 113 .....	11
Подвесной самонесущий потолок из КНАУФ-листов (КНАУФ-суперлистов)	
на одноуровневом металлическом каркасе П 131 (П 231) .....	12
Подвесной потолок из КНАУФ-суперлистов	
на двухуровневом металлическом каркасе П 212 .....	13
Подвесной потолок из КНАУФ-суперлистов	
на одноуровневом металлическом каркасе П 213 .....	14
Подвесной потолок из плит АКВАПАНЕЛЬ® Скайлайт	
на двухуровневом металлическом каркасе П 282 .....	15
Подвесной потолок из негорючих плит КНАУФ-Файерборд	
на двухуровневом металлическом каркасе П 232 .....	16
Подвесной потолок из негорючих плит КНАУФ-Файерборд	
на одноуровневом металлическом каркасе П 233 .....	17
Подвесной потолок с применением крупноформатных звукопоглощающих плит КНАУФ-Акустика П 127 .....	18
<b>Перегородки .....</b>	<b>21</b>
Перегородка с однослойными обшивками из КНАУФ-листов	
на одинарном металлическом каркасе С 111 .....	22
Перегородка с двухслойными обшивками из КНАУФ-листов	
на одинарном металлическом каркасе С 112 .....	23
Перегородка с двухслойными обшивками из звукоизоляционных листов КНАУФ-Сайлентборд и КНАУФ-листов Сапфир на одинарном металлическом каркасе С112 .....	24
Перегородка с трехслойными обшивками из КНАУФ-листов	
на одинарном металлическом каркасе С 113 .....	25
Перегородка с двухслойными обшивками из КНАУФ-листов	
на двойном металлическом каркасе С 115 .....	26
Перегородка с двухслойными обшивками из КНАУФ-листов	
на двойном разнесенном металлическом каркасе С 116 .....	27
Перегородка с двухслойными обшивками из КНАУФ-листов и негорючих плит КНАУФ-Файерборд на одинарном стальном каркасе С 132 .....	28
Перегородка с однослойными обшивками из КНАУФ-суперлистов	
на одинарном металлическом каркасе С 361 .....	29

Перегородка с двухслойными обшивками из КНАУФ-суперлистов на одинарном металлическом каркасе С 362	30
Перегородка с трехслойными обшивками из КНАУФ-суперлистов на одинарном металлическом каркасе С 363	31
Перегородка с двухслойными обшивками из КНАУФ-суперлистов на двойном металлическом каркасе С 365	32
Перегородка с двухслойными обшивками из КНАУФ-суперлистов на двойном разнесенном металлическом каркасе С 366	33
Перегородка «Стена безопасности» с трехслойными обшивками из КНАУФ-суперлистов и стальных листов на одинарном металлическом каркасе С 367	34
Перегородка с однослойными обшивками из плиты АКВАПАНЕЛЬ® Внутренняя на одинарном металлическом каркасе С 381	35
Перегородка с двухслойными обшивками из плиты АКВАПАНЕЛЬ® Внутренняя на одинарном металлическом каркасе С 382	36
Перегородка с однослойными обшивками из плиты АКВАПАНЕЛЬ® Внутренняя на двойном металлическом каркасе С 385.1	37
Перегородка с двухслойными обшивками из плиты АКВАПАНЕЛЬ® Внутренняя на двойном металлическом каркасе С 385.2	38
Перегородка с двойным разнесенным каркасом и однослойной обшивкой из плиты АКВАПАНЕЛЬ® Внутренняя С 386.1	39
Перегородка с двойным разнесенным каркасом и двухслойной обшивкой из плиты АКВАПАНЕЛЬ® Внутренняя С 386.2	40
<b>Облицовки</b>	<b>43</b>
Облицовка однослойная из КНАУФ-листов на клею С 611	44
Облицовка однослойная или двухслойная из КНАУФ-листов на металлическом каркасе, закрепленном на базовой стене С 623	45
Облицовка однослойная из КНАУФ-листов на металлическом каркасе, отнесенном от базовой стены С 625	46
Облицовка двухслойная из КНАУФ-листов на металлическом каркасе, отнесенном от базовой стены С 626	47
Облицовка двухслойная из звукоизоляционных листов КНАУФ-Сайлентборд и КНАУФ-листов Сапфир на металлическом каркасе, отнесенном от базовой стены С 626	48
Облицовка однослойная или двухслойная из КНАУФ-суперлистов на металлическом каркасе, закрепленном на базовой стене С 663	49
Облицовка однослойная из КНАУФ-суперлистов на металлическом каркасе, отнесенном от базовой стены С 665	50
Облицовка двухслойная из КНАУФ-суперлистов на металлическом каркасе, отнесенном от базовой стены С 666	51
Облицовка мансард однослойная или двухслойная из КНАУФ-суперлистов на металлическом каркасе М 682	52
Облицовка однослойная или двухслойная из плит АКВАПАНЕЛЬ® Внутренняя на металлическом каркасе из профиля ПП 60×27 С 683	53
Облицовка однослойная из плит АКВАПАНЕЛЬ® Внутренняя на металлическом каркасе, отнесенном от базовой стены С 685	54

Облицовка однослойная или двухслойная комбинированная из негорючих плит КНАУФ-Файерборд и КНАУФ-листов на металлическом каркасе, закрепленном на базовой стене С 631	55
Облицовка каркасная огнезащитная стальных колонн из негорючих плит КНАУФ-Файерборд или КНАУФ-суперлистов W 753/К 253	56
Облицовка из плит КНАУФ-Акустика на металлическом каркасе, отнесенном от базовой стены С 629С	57
<b>Полы</b>	<b>59</b>
КНАУФ-суперпол. Сборное основание из элементов пола ОП 131	60
Сборное основание пола из малоформатных влагостойких КНАУФ-суперлистов ОП 135	61
АКВАПАНЕЛЬ® Основание пола под плитку. Для конструкции деревянного пола	62
КНАУФ-Трибон. Универсальный самонивелирующийся пол (наливная стяжка) Ф 231	63
<b>Фасады</b>	<b>65</b>
КНАУФ-Теплая стена. Система утепления фасадов Т 101	66
КНАУФ АКВАПАНЕЛЬ® Наружная стена. Каркасно-обшивная наружная стена с воздушным зазором	67
КНАУФ АКВАПАНЕЛЬ® Навесная фасадная система	68
<b>Строительные отделочные материалы и изделия</b>	<b>71</b>
<b>КНАУФ-листы</b>	<b>72</b>
КНАУФ-лист (ГСП-А)	72
КНАУФ-лист влагостойкий (ГСП-Н2)	72
КНАУФ-лист огнестойкий (ГСП-DF)	72
КНАУФ-лист влагоогнестойкий (ГСП-DFH2)	72
КНАУФ-лист арочный	72
КНАУФ-лист малоформатный (ГСП-А, ГСП-Н2)	72
КНАУФ-лист Сапфир (ГСП-DFH3IR)	73
<b>КНАУФ-Сайлентборд (ГСП-DR)</b>	<b>73</b>
<b>КНАУФ-Акуборд</b>	<b>73</b>
<b>КНАУФ-Файерборд</b>	<b>73</b>
<b>КНАУФ-Сейфборд</b>	<b>73</b>
<b>Акустические плиты КНАУФ</b>	<b>74</b>
КНАУФ-Акустика	74
<b>КНАУФ-суперлисты</b>	<b>74</b>
КНАУФ-суперлист НГ (негорючий, влагостойкий гипсоволокнистый лист, ГВЛВ НГ)	74
КНАУФ-суперлист (ГВЛ)	74
КНАУФ-суперлист влагостойкий	74
КНАУФ-суперлист влагостойкий малоформатный	74
<b>КНАУФ-суперпол (элементы пола)</b>	<b>75</b>

<b>КНАУФ-гипсоплиты</b> .....	<b>75</b>
КНАУФ-гипсоплита без гидрофобизирующей добавки .....	75
КНАУФ-гипсоплита гидрофобизированная (влагостойкая) .....	75
<b>АКВАПАНЕЛЬ® Цементные плиты</b> .....	<b>76</b>
АКВАПАНЕЛЬ® Универсальная .....	76
АКВАПАНЕЛЬ® Наружная .....	76
АКВАПАНЕЛЬ® Внутренняя .....	76
АКВАПАНЕЛЬ® Скайлайт .....	76
АКВАПАНЕЛЬ® Основание пола под плитку .....	76
АКВАПАНЕЛЬ® Клей для швов .....	76
<b>Сухие строительные смеси и готовые составы</b> .....	<b>78</b>
<b>Штукатурки на гипсовой основе</b> .....	<b>78</b>
Штукатурка гипсовая универсальная КНАУФ-Ротбанд .....	78
Штукатурка гипсовая КНАУФ-Гольдбанд .....	78
Штукатурка гипсовая с увеличенными сроками схватывания КНАУФ-Туллер .....	78
Штукатурка гипсовая КНАУФ-ХП Старт .....	78
Штукатурка гипсовая машинного нанесения КНАУФ-МП 75 .....	78
Штукатурка гипсовая машинного нанесения КНАУФ-МН Старт .....	78
<b>Штукатурки на цементной основе</b> .....	<b>79</b>
Штукатурка цементная защитная тонкослойная КНАУФ-Виртон .....	79
Штукатурка цементная трещиностойкая КНАУФ-Грюнбанд .....	79
Штукатурка цементная фасадная КНАУФ-Унтерпутц .....	79
Штукатурка цементная цокольная КНАУФ-Зокельпутц .....	79
Штукатурно-клеевая смесь КНАУФ-Северенер .....	79
Штукатурка цементная декоративная КНАУФ-Диамант «шуба» и «короед» .....	79
Штукатурка цементная для обрызга, адгезионная КНАУФ-Адгезив .....	79
<b>Шпаклевки на гипсовой основе</b> .....	<b>80</b>
Шпаклевка гипсовая универсальная КНАУФ-Фуген .....	80
Шпаклевка гипсовая универсальная влагостойкая КНАУФ-Фуген Гидро .....	80
Шпаклевка гипсовая универсальная высокопрочная безусадочная КНАУФ-Унихард .....	80
Шпаклевка гипсовая финишная КНАУФ-Ротбанд Финиш .....	80
Шпаклевка гипсовая финишная КНАУФ-Сатенгипс .....	80
Шпаклевка гипсовая КНАУФ-ХП Финиш .....	81
Шпаклевка гипсовая КНАУФ-Базис .....	81
Шпаклевка гипсовая КНАУФ-Сейфборд Шпатель .....	81
<b>Шпаклевки на цементной основе</b> .....	<b>81</b>
Шпаклевка белая финишная цементно-полимерная КНАУФ-Раслер .....	81
Шпаклевка цементная фасадная КНАУФ-Мульти Финиш серый .....	81
Шпаклевка цементная фасадная КНАУФ-Мульти Финиш белый .....	81



<b>Шпаклевки на полимерной основе</b> .....	<b>82</b>
Шпаклевка полимерная финишная КНАУФ-Полимер Финиш .....	82
Шпаклевка готовая финишная КНАУФ-Ротбанд Паста Профи .....	82
Шпаклевка готовая пастообразная финишная на виниловой основе для машинного нанесения КНАУФ-МП Паста .....	82
<b>Кладочные смеси на цементной основе</b> .....	<b>82</b>
Смесь цементная универсальная КНАУФ-Коттеджная .....	82
<b>Клеевые смеси на гипсовой основе</b> .....	<b>82</b>
Клей гипсовый монтажный КНАУФ-Перлфикс .....	82
<b>Клеевые смеси на цементной основе</b> .....	<b>84</b>
Клей плиточный КНАУФ-Флизен .....	84
Клей плиточный толстослойный КНАУФ-Флизен Макс .....	84
Клей плиточный усиленный КНАУФ-Флизен Плюс .....	84
Клей плиточный быстротвердеющий КНАУФ-Шнель .....	84
Клей плиточный на основе белого цемента КНАУФ-Мрамор .....	84
Клей плиточный эластичный КНАУФ-Флекс .....	84
Клей для пенополистирола и минеральной ваты КНАУФ-Фассаден .....	85
<b>Стяжки на гипсоцементной основе</b> .....	<b>85</b>
Самонивелирующийся, безусадочный, трещиностойкий, быстротвердеющий наливной пол на комплексном вяжущем КНАУФ-Титалин .....	85
Универсальный самонивелирующийся пол КНАУФ-Трибон .....	85
<b>Стяжки на цементной основе</b> .....	<b>85</b>
Стяжка цементная легкая КНАУФ-Убо .....	85
<b>Засыпки керамзитовые</b> .....	<b>85</b>
Сухая керамзитовая засыпка .....	85
<b>Грунтовки</b> .....	<b>86</b>
Грунтовка укрепляющая глубокого проникновения КНАУФ-Тифенгрунд .....	86
Грунтовка для впитывающих оснований КНАУФ-Мультигрунд .....	86
Грунтовка для впитывающих оснований КНАУФ-Миттельгрунд .....	86
Грунтовка адгезионная КНАУФ-Бетогрунд .....	86
<b>Гидроизоляция</b> .....	<b>86</b>
Гидроизоляция КНАУФ-Флэхендихт .....	86
<b>КНАУФ-профили</b> .....	<b>88</b>
КНАУФ-профиль направляющий (ПН) .....	88
КНАУФ-профиль стоечный (ПС) .....	88
КНАУФ-профиль потолочный (ПП) .....	88

КНАУФ-профиль направляющий потолочный (ПН) .....	88
КНАУФ-профиль углозащитный (ПУ) .....	88
КНАУФ-профиль арочный (ПА) .....	88
КНАУФ-профиль маячковый (ПМ) .....	89
КНАУФ-профиль усиленный (УА) .....	89
<b>Подвесы / Соединители / Удлинители профилей .....</b>	<b>90</b>
Подвес прямой .....	90
Подвес прямой со звукоизоляционной вставкой .....	90
Зажим для крепления КНАУФ-профилей ПП 60×27 .....	90
Зажим прямой .....	90
Подвес анкерный с зажимом .....	90
Тяга подвеса .....	90
Зажим двухсторонний .....	90
Подвес для каркаса из бруса .....	91
Нониус-подвес верхняя часть .....	91
Нониус-подвес нижняя часть .....	91
Нониус-удлинитель .....	91
Нониус-соединитель .....	91
Нониус-шплинт .....	91
Нониус-скоба .....	91
Нониус-хомут .....	91
Соединитель двухуровневый .....	92
Соединитель одноуровневый .....	92
Соединитель Мульти .....	92
Адаптер для соединителя Мульти .....	92
Соединитель угловой 90° .....	92
Соединитель универсальный .....	92
Удлинитель профилей ПП 60×27 .....	92
Зажим для колонн .....	92
Уголок анкерный .....	93
Уголок поворотный .....	93
Уголок крепежный для УА-профиля .....	93
КНАУФ-профиль УА усиленный – комплект для крепления .....	93
Скоба для КНАУФ-гипсоплит (ПГП) .....	93
<b>Ревизионные люки КНАУФ .....</b>	<b>93</b>
Ревизионный люк КНАУФ .....	93
Ревизионный люк КНАУФ универсальный .....	93
<b>Крепежные изделия .....</b>	<b>94</b>
Шуруп самонарезающий прокалывающий ХТН .....	94
Шуруп самонарезающий прокалывающий ТН .....	94
Шуруп самонарезающий с высверливающим концом ТВ .....	94
Шуруп самонарезающий с высверливающим концом LB .....	94
Шуруп самонарезающий прокалывающий LN .....	94

Шуруп самонарезающий прокалывающий MN	94
Шуруп самонарезающий прокалывающий SN	94
АКВАПАНЕЛЬ® Шурупы с острым концом SN	94
АКВАПАНЕЛЬ® Шурупы с высверливающим концом SB	94
Дюбель-гвоздь	94
КНАУФ-дюбель «Зонтик» для пустотелых конструкций	94
Дюбель универсальный	95
Анкер-клин потолочный	95
КНАУФ-дюбель шнековый	95
КНАУФ-дюбель «Бабочка» для пустотелых конструкций	95
КНАУФ-дюбель Хартмут	95
<b>Ленты строительные / Рулонные материалы</b>	<b>96</b>
Лента армирующая КНАУФ-Курт	96
Лента армирующая бумажная	96
Лента разделительная КНАУФ-Треннфикс	96
Лента кромочная	96
Лента кромочная FE	96
КНАУФ-подложка для ППП, звукоизоляционная	96
АКВАПАНЕЛЬ® Армирующая лента (10 см)	96
Лента углозащитная КНАУФ-Алюкс	96
АКВАПАНЕЛЬ® Армирующая сетка	96
Бумага подкладочная	96
<b>Материалы для гидроизоляции</b>	<b>97</b>
Гидроизоляционное полотно КНАУФ-Мембрана	97
Лента уплотнительная КНАУФ-Дихтунгсбанд	97
Лента уплотнительная КНАУФ-Дихтунгсбанд Профи	97
Лента гидроизоляционная КНАУФ-Флэхендихтбанд	97
Гидроизоляционные углы КНАУФ	97
Гидроизоляционная манжета КНАУФ настенная	97
Гидроизоляционная манжета КНАУФ напольная	97
<b>Строительная химия</b>	<b>98</b>
Пена КНАУФ монтажная профессиональная всесезонная	98
Клей-пена КНАУФ монтажный	98
КНАУФ-очиститель	98
<b>Прочее</b>	<b>99</b>
КНАУФ-траверса универсальная	99
КНАУФ-Креммер клипс	99
<b>Минеральная тепло- и звукоизоляция КНАУФ Инсулейшн</b>	<b>100</b>
<b>Пленки и мембраны КНАУФ Инсулейшн</b>	<b>102</b>

<b>Теплоизоляционные решения КНАУФ Терм.....</b>	<b>103</b>
<b>Машины и механизмы PFT .....</b>	<b>107</b>
<b>Штукатурные, шпаклевочные машины PFT.....</b>	<b>108</b>
PFT G4X Smart .....	108
PFT G4X Standard .....	108
PFT RITMO XL FU 230/400 .....	108
PFT RITMO XL FU 230 .....	108
PFT RITMO L plus B4-2 .....	108
PFT RITMO L plus SD6-3 .....	108
PFT RITMO L-230V Plus Powercoat .....	108
<b>Насосы .....</b>	<b>109</b>
PFT SWING M .....	109
PFT SWING L .....	109
PFT SWING Airless .....	109
PFT ZP 3 XXL .....	109
PFT ZP 3 XL FU .....	109
<b>Пневмотранспортные установки / Миксеры PFT / Столы для резки .....</b>	<b>110</b>
PFT SILOMAT Trans Plus 140 .....	110
PFT SILOMAT trans plus bag .....	110
PFT HM 24 .....	110
Портативный стол для резки плитных материалов PFT BOARDMASTER XL .....	110
<b>Инструменты .....</b>	<b>113</b>
<b>Инструменты для обработки и монтажа листовых материалов .....</b>	<b>114</b>
Просекатель КНАУФ одноручный .....	114
Ножницы КНАУФ по металлу .....	114
Нож КНАУФ для ГВЛ .....	114
Резак КНАУФ для гипсокартона .....	114
Резак КНАУФ панельный .....	114
Рубанок КНАУФ-Кантенхобель кромочный .....	114
Сменные лезвия для рубанка КНАУФ-Кантенхобель и резачков КНАУФ .....	114
Рубанок КНАУФ обдирочный .....	114
Рубанок КНАУФ-Рашпельхобель обдирочный .....	114
Сменное полотно для рубанка КНАУФ-Рашпельхобель обдирочного .....	115
Терка КНАУФ с зажимами для шлифования .....	115
Пила КНАУФ-Штихзаге прокалывающая .....	115
Приспособление КНАУФ-Штихлинг прокалывающее .....	115
Насадка КНАУФ на шуруповерт .....	115
Подпорка КНАУФ для гипсокартона .....	115
Распорка КНАУФ для гипсокартона .....	115
Приспособление КНАУФ монтажное для КНАУФ-Акустики .....	115

<b>Инструменты для штукатурных работ</b> .....	<b>116</b>
Правило КНАУФ h-образное .....	116
Правило КНАУФ трапециевидное .....	116
Терка КНАУФ губчатая мягкая .....	116
Терка КНАУФ губчатая жесткая .....	116
Гребень КНАУФ штукатурный .....	116
Рубанок КНАУФ штукатурный .....	116
<b>Инструменты для шпаклевочных работ</b> .....	<b>117</b>
Короб КНАУФ шпаклевочный .....	117
Кельма КНАУФ для шпаклевания 70 мм .....	117
Шпатель КНАУФ с отвёрткой .....	117
Шпатель КНАУФ 250 мм .....	117
Шпатель КНАУФ 500 мм .....	117
Шпатель КНАУФ 600 мм .....	117
Шпатель КНАУФ для внешних углов .....	117
Шпатель КНАУФ для внутренних углов .....	117
Шпатель КНАУФ для сплошного шпаклевания .....	117
Лезвие сменное для шпателя КНАУФ 800 мм .....	117
Ручка-удлинитель КНАУФ для шпателя 180 см .....	117
Насадка КНАУФ для миксера .....	118
Гладилка КНАУФ .....	118
Гладилка КНАУФ с изогнутым полотном .....	118
Шпатель КНАУФ с кромкой для КНАУФ-Акустики .....	118
Шпатель КНАУФ с отверстиями для КНАУФ-Акустики .....	118
Бункер КНАУФ-Хоппер шпаклевочный .....	118
Роллер КНАУФ для накатки угловых профилей .....	118
Комплект КНАУФ-Абранет® для шлифования .....	118



<b>Инструменты для работы с клеевыми составами</b> .....	<b>119</b>
Гладилка КНАУФ зубчатая 6 мм.....	119
Гладилка КНАУФ зубчатая 8 мм.....	119
<b>Инструменты для наливных полов</b> .....	<b>119</b>
Цилиндр КНАУФ мерный.....	119
Штанга КНАУФ для наливных полов.....	119
Валик КНАУФ для наливных полов.....	119
Швабра КНАУФ для наливных полов (без рукоятки).....	119
Маяк КНАУФ для наливных полов.....	119
<a href="#">Академия КНАУФ.</a>	
<a href="#">Здесь становятся профессионалами</a> .....	<a href="#">120</a>





## ИСПОЛЬЗУЙТЕ ПОЛЕЗНЫЕ СЕРВИСЫ КНАУФ



### CALL-ЦЕНТР / САЙТ

- › Коммуникация с необходимым подразделением / сотрудником компании
- › Консультационная поддержка по технологиям применения продукции
- › Информация о наличии / выпуске продукции
- › Информация на сайте компании о продуктах и системах КНАУФ
- › Возможность скачать техническую документацию



### АКАДЕМИЯ КНАУФ

### АКАДЕМИЯ

- › Обучение в учебных, ресурсных и консультационных центрах
- › Современные методы обучения и постоянно обновляющиеся программы курсов
- › Консультации профессиональных экспертов по материалам и технологиям КНАУФ
- › Выездные семинары и мастер-классы
- › Вебинары по материалам и технологиям КНАУФ



### ЧАТ-БОТ КНАУФ

- Виртуальный помощник Kai (Knauf AI) создан на базе искусственного интеллекта. Он поможет вам:
- › Получить информацию о продуктах и решениях КНАУФ
  - › Узнать стоимость товаров и статус заказа на маркетплейсе «Купи КНАУФ»
  - › Подобрать нужные решения для ремонта
  - › Получить информацию о программе лояльности K.PROFI
  - › Записаться на курс в Академию КНАУФ

- › 8 800 770 76 67
- › Пн–Пт 8:00 – 19:00 (МСК)
- › [www.knauf.ru](http://www.knauf.ru)

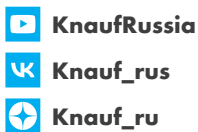

Запишитесь на вебинары Академии КНАУФ



Пообщайтесь с чат-ботом KAI на сайте КНАУФ

КНАУФ оставляет за собой право вносить изменения, не затрагивающие основные характеристики материалов и конструкций. Все технические характеристики обеспечиваются при использовании рекомендуемых фирмой КНАУФ материалов. Все указания по применению материалов являются расчетными и в случаях, отличающихся от указанных, должны уточняться. За дополнительной консультацией следует обращаться в технические службы КНАУФ.

Центральное управление  
Группы КНАУФ  
Россия и Беларусь  
143400, МО,  
г. Красногорск,  
ул. Центральная, 139

#### РОССИЙСКАЯ ФЕДЕРАЦИЯ, ООО «КНАУФ ГИПС»

Московская сбытовая дирекция  
(г. Красногорск)  
+7 (495) 937-95-95  
info-msk@knauf.ru

Северо-Западная сбытовая дирекция  
(г. Санкт-Петербург)  
+7 (812) 718-81-94  
info-spb@knauf.ru

Юго-Западная сбытовая дирекция  
(г. Новомосковск)  
+7 (48762) 29-291  
info-nm@knauf.ru

Южная сбытовая дирекция  
(г. Краснодар)  
+7 (861) 267-80-30  
info-krd@knauf.ru

Казанское отделение Уральской СД  
(г. Казань)  
+7 (843) 211-20-66  
info-kazan@knauf.ru

Уральская сбытовая дирекция  
(г. Челябинск)  
+7 (351) 216-76-77  
info-ural@knauf.ru

Восточная сбытовая дирекция  
(г. Иркутск)  
+7 (3952) 290-032  
info-irk@knauf.ru

Новосибирское отделение Восточной СД (г. Новосибирск)  
+7 (383) 349-97-82  
info-novosib@knauf.ru

Хабаровское отделение Восточной СД (г. Хабаровск)  
+7 (4212) 914-419  
info-khab@knauf.ru

#### РЕСПУБЛИКА БЕЛАРУСЬ

ОАО «БЕЛГИПС»  
(г. Минск)  
+375 (17) 543-59-28  
info-by@knauf.by